

**НАУЧНО-ИНФОРМАЦИОННЫЙ ЦЕНТР «ЗНАНИЕ»
СБОРНИК СТАТЕЙ**

**VIII МЕЖДУНАРОДНАЯ ЗАОЧНАЯ КОНФЕРЕНЦИЯ
«РАЗВИТИЕ НАУКИ В XXI ВЕКЕ»
(28.11.2015)**

г. Харьков 2015
© Научно-информационный центр «Знание»

УДК 082
ББК 94.3
ISSN: 6827-0151

Сборник статей научно-информационного центра «Знание» по материалам VIII международной заочной научно-практической конференции: «Развитие науки в XXI веке» г. Харьков: сборник со статьями (уровень стандарта, академический уровень). – Д. : научно-информационный центр «Знание», 2015. – 152с.
ISSN: 6827-0151

Тираж – 100 шт.

УДК 082
ББК 94.3
ISSN: 6827-
0151

Издательство не несет ответственности за высказанные мнения авторов, которые являются их личными убеждениями и воззрениями.

Контактная информация Организационного комитета конференции:

Научно-информационный центр «Знание»

Электронная почта: events@nic-znanie.org.ua

Официальный сайт: nic-znanie.org.ua

Содержание
ФИЗИКО-МАТЕМАТИЧЕСКИЕ НАУКИ

Даниленко Е.Л.
НЕКОТОРЫЕ КЛАССИЧЕСКИЕ НЕРАВЕНСТВА ПРИ ОГРАНИЧЕНИЯХ5

ТЕХНИЧЕСКИЕ НАУКИ

Арыстан К., Дауренбекова А.Н., Шампкова А.Х., Кайнбаев М.А.
РАЗРАБОТКА МЕТОДА ПРОЕКТИРОВАНИЯ СЛОЖНОСТРУКТУРНЫХ
МЕСТОРОЖДЕНИЙ (САРБАЙСКОГО И АКЖАЛЬСКОГО)9

Галышев Ю. В., Зайцев А. Б., Шабанов А. Ю.
ЧИСЛЕННОЕ ИССЛЕДОВАНИЕ ТЕПЛООВОГО НАГРУЖЕНИЯ ГОЛОВКИ ЦИЛИНДРА
ВЫСОКОФОРСИРОВАННОГО ДИЗЕЛЬНОГО ДВИГАТЕЛЯ17

Рыбаков Ю.Н., Корнев В. А., Волков О. Е., Харламова О. Д.
ЭЛАСТИЧНЫЕ РУКАВА ДЛЯ УСТАНОВОК ПЕРЕКАЧИВАНИЯ ГОРЮЧЕГО И
ПРОТЯЖЕННЫХ ТРУБОПРОВОДОВ22

Захаров Н.М., Бабин А.Ю., Хуснутдинов И.Ш.
УЧЕБНЫЙ КОМПЛЕКС ДЛЯ ИЗУЧЕНИЯ МЕХАНИЧЕСКИХ ПЕРЕДАЧ27

Шибяева Н.О., Рудниченко Н.Д., Коновалов С.Н.
СПЕЦИФИКА ИСПОЛЬЗОВАНИЯ ТРИБОДИАГНОСТИКИ В КАЧЕСТВЕ КОНЦЕПЦИИ
ОПТИМИЗАЦИИ ДИСТАНЦИОННОГО МОНИТОРИНГА СУДОВЫХ ТЕХНИЧЕСКИХ
СИСТЕМ31

Шуюшбаева Н.Н., Кусаиынов К., Ахмадиев Б.А., Алтаева Г.С., Шокимова Г.К.
ЭЛЕКТРОГИДРОИМПУЛЬСНАЯ ТЕХНОЛОГИЯ БУРЕНИЯ СКВАЖИН ПРИ РАЗЛИЧНЫХ
ГЕОЛОГИЧЕСКИХ РАЗРЕЗАХ33

ИСТОРИЧЕСКИЕ НАУКИ

Самойленко Н.С.
ЄВРОРЕГІОНИ ЯК ФОРМА ТРАНСКОРДОННОГО СПІВРОБІТНИЦТВА КРАЇН
ЄВРОПЕЙСЬКОГО СОЮЗУ39

ЭКОНОМИЧЕСКИЕ НАУКИ

Агаева Севда Маликмаммад гызы
МЕРОПРИЯТИЯ ПО ПОВЫШЕНИЮ УРОВНЯ ЖИЗНИ НАСЕЛЕНИЯ В
АЗЕРБАЙДЖАНСКОЙ РЕСПУБЛИКЕ44

Овсяк Н. В., Вільман І. Ю.
ОСОБЛИВОСТІ АКТУАРНОЇ ОЦІНКИ ВИПЛАТ ПРАЦІВНИКАМ В КОНТЕКСТІ
МІЖНАРОДНОЇ ОБЛІКОВОЇ ПРАКТИКИ47

Кухарская Н. А.
ФОРМИРОВАНИЕ СТРАТЕГИИ УПРАВЛЕНИЯ РАЗВИТИЕМ ПРЕДПРИЯТИЯ51

Литвиненко Т.С., Лук'янова В. В.
ПОНЯТТЯ УПРАВЛІННЯ ВИТРАТАМИ ТА ЙОГО ЗВ'ЯЗОК З ЕФЕКТИВНІСТЮ
ВИРОБНИЦТВА58

Моторна О.С., Овсяк Н. В.
АКТУАЛЬНІ НАПРЯМИ ПЕНСІЙНОГО ЗАБЕЗПЕЧЕННЯ ПРАЦІВНИКІВ: ОБЛІКОВИЙ
АСПЕКТ64

ФИЛОСОФСКИЕ НАУКИ

Девтеров И. В.
ЧЕЛОВЕК И МАШИНА: НЕЙРОФИЛОСОФИЯ И НОВЫЕ АНТИНОМИИ69

Мантаева Т.С.
РОЛЬ КУЛЬТУРНОГО НАСЛЕДИЯ И НРАВСТВЕННОСТИ, ГЛОБАЛИЗАЦИИ В
ФОРМИРОВАНИИ ЛИЧНОСТИ73

Michał Jeżewski
CORRELATION BETWEEN SCIENTIFIC AND RELIGIOUS COGNITION79

ФИЛОЛОГИЧЕСКИЕ НАУКИ

Sokolova L.F. BASIC THEORIES OF LANGUAGE AND LANGUAGE LEARNING IN FOREIGN LANGUAGE TEACHING (FLT).....	82
Толмачева О.В. К ВОПРОСУ О ПЕРСПЕКТИВАХ РАЗВИТИЯ СОВРЕМЕННОГО ЗАМЯТИНОВЕДЕНИЯ ...	84

ГЕОГРАФИЧЕСКИЕ НАУКИ

Смирнов I.G. ЛОГІСТИЧНА ОРГАНІЗАЦІЯ ТУРИСТИЧНОГО ПРОСТОРУ (НА ПРИКЛАДІ САКРАЛЬНОГО ТУРИЗМУ).....	89
--	----

ЮРИДИЧЕСКИЕ НАУКИ

Kalmyrza G.M., Kalenova B.N., Syzdykova A. A. LEGAL ANALYSIS OF PROSTITUTION	95
Машлякевич В. А. К ВОПРОСУ О ПОДГОТОВИТЕЛЬНЫХ МЕРОПРИЯТИЯХ, ПРОВОДИМЫХ ПРЕСТУПНИКАМИ ПРИ СОВЕРШЕНИИ МОШЕННИЧЕСТВ С ИСПОЛЬЗОВАНИЕМ СРЕДСТВ ТЕЛЕФОННОЙ СВЯЗИ.....	99

ПЕДАГОГИЧЕСКИЕ НАУКИ

Карпенко Т. Е. СТРУКТУРИРОВАНИЕ ДИСТАНЦИОННОГО КУРСА ПО ИНОСТРАННОМУ ЯЗЫКУ В КОНТЕКСТЕ КРЕДИТНОЙ СИСТЕМЫ ОБУЧЕНИЯ.....	104
Козаченко С. М. ЦІННІСНО-СМИСЛОВА СКЛАДОВА НАВЧАЛЬНОЇ ДІЯЛЬНОСТІ МАЙБУТНІХ ПЕДАГОГІВ	109
Маль Г.С., Кононов С. И., Цепелев В. Ю. ИНФОРМАЦИОННЫЕ ТЕХНОЛОГИИ В ПОДГОТОВКЕ КВАЛИФИЦИРОВАННЫХ СПЕЦИАЛИСТОВ МЕДИЦИНСКОГО ВУЗА	115

ФАРМАЦЕВТИЧЕСКИЕ НАУКИ

Павлюк Г.В. АНАЛГЕЗУЮЧА ТА ПРОТИЗАПАЛЬНА ДІЯ ДИКЛОФЕНАКУ ЗА УМОВ КОМБІНОВАНОГО ЗАСТОСУВАННЯ З АМЛОДИПІНОМ НА ТЛІ ЕКСПЕРИМЕНТАЛЬНОГО РЕВМАТОЇДНОГО АРТРИТУ	118
--	-----

ИСКУССТВОВЕДЕНИЕ

Березинская Е.В. АКУЛЬТУРАЦІЯ КАК ПРОЦЕС ВЗАМОДЕЙСТВИЯ КУЛЬТУР	124
Быкова Н.И. ИНТЕРПРЕТАЦИЯ ОБРАЗОВ ПЬЕСЫ Ф. ДЮРРЕНМАТТА "ВИЗИТ СТАРОЙ ДАМЫ" В ФИЛЬМЕ М. КОЗАКОВА "ВИЗИТ ДАМЫ"	128

ПСИХОЛОГИЧЕСКИЕ НАУКИ

Сімко Р.Т. СПОСТЕРЕЖЕННЯ ЯК ОДИН ІЗ ОСНОВНИХ ЕМПІРИЧНИХ МЕТОДІВ ПСИХОЛОГІЧНОГО ДОСЛІДЖЕННЯ	132
--	-----

СОЦИОЛОГИЧЕСКИЕ НАУКИ

Горшкова О.В. РАЗВИТИЕ ГОСУДАРСТВЕННОЙ КАДРОВОЙ ПОЛИТИКИ В ОБЛАСТИ ОБРАЗОВАНИЯ	135
---	-----

ПОЛИТИЧЕСКИЕ НАУКИ

Пик С. М., Костюк Д. А. ТАЄМНА ДИПЛОМАТІЯ: ХАРАКТЕРИСТИКА ПОНЯТТЯ ТА ЙОГО СКЛАДОВИХ (НА ПРИКЛАДІ НІМЕЧЧИНИ)	140
Пономарев А.М. СОЦИАЛЬНАЯ СПРАВЕДЛИВОСТЬ И ПРОБЛЕМА ПРАВ ЧЕЛОВЕКА.....	143

ГОСУДАРСТВЕННОЕ УПРАВЛЕНИЕ

Рильська В.В. ПРОБЛЕМИ СТАНОВЛЕННЯ ТА РЕФОРМУВАННЯ ТЕРИТОРІАЛЬНОГО УСТРОЮ УКРАЇНИ	149
---	-----

ФИЗИКО-МАТЕМАТИЧЕСКИЕ НАУКИ

НЕКОТОРЫЕ КЛАССИЧЕСКИЕ НЕРАВЕНСТВА ПРИ ОГРАНИЧЕНИЯХ

Даниленко Евгений Леонидович

Доктор технических наук, профессор

Одесского национального политехнического университета,

Украина, г. Одесса

SOME CLASSICAL INEQUALITIES UNDER RESTRICTIONS

Evgueny Danilenko

Doctor of Technical Science, Professor

Odessa National Politechnical University,

Odessa, Ukraine

Аннотация

Неравенство Коши и неравенство Иенсена распространяется на случай, когда разности между переменными ограничены. Аналитически решается задача выпуклого сепарабельного программирования и приводятся её интерпретации.

Abstract

Cauchy inequality and Jensen's inequality extends to the case where the difference between the variables are limited. The problem is solved analytically separable convex programming results of its interpretation.

Ключевые слова: неравенство Коши, неравенство Иенсена, ограничения, сепарабельное программирование.

Keywords: Cauchy, Jensen inequality, restrictions, separable programming.

Общеизвестны классические неравенства, например, [1, 2]. Ставится задача распространения этих неравенств на случай, когда разности между переменными ограничены.

Начнём с классического неравенства Коши, согласно которому среднее геометрическое не превосходит среднего арифметического, нашедшее широкое применение в различных разделах математики [1 - 4]. Введём некоторые ограничения. Пусть $x = (x_1, x_2, \dots, x_n) \in R^n$, $\delta x = (x_1, x_2 - x_1, \dots, x_n - x_{n-1}) \in R^n$, $\sigma x = (x_1, x_2 + x_1, \dots, x_1 + \dots + x_{n-1} + x_n) \in R^n$. Если $b \in R^1$, то по определению $b + x = (b + x_1, \dots, b + x_n) \in R^n$. Для любого $y = (y_1, y_2, \dots, y_n) \in R^n$ неравенство $x \geq y$ означает, что $x - y \in R_+^n$. Среднее арифметическое координат вектора x будем обозначать $S(x) = n^{-1}(x_1 + x_2 + \dots + x_n)$. Если $x \in R_+^n$, то среднее геометрическое координат вектора x будем обозначать $G(x) = \sqrt[n]{x_1 x_2 \dots x_n} \geq 0$.

Т е о р е м а 1. Пусть $a \geq 0$ и $\varepsilon \in R_+^n$ фиксированны так, что $S(\sigma x) \leq a$. Если $L_a(\varepsilon) = \{x : x \in R^n, \delta x \geq \varepsilon, S(x) = a\} \subset R_+^n$, то

$$1^0. x^* = \arg \max_{x \in L_a(\varepsilon)} G(x) = a - S(\sigma \varepsilon) + \sigma \varepsilon.$$

$$2^0. x^* = \arg \min_{x \in L_a(\varepsilon)} G(x) = n(a - S(\sigma \varepsilon))e_n + \sigma \varepsilon, \text{ где } e_n = (0, \dots, 0, 1).$$

Доказательство [5] этой теоремы проводится методом математической индукции. Из теоремы 1 следуют частные случаи для $n = 2, 3$. Имеем

$$\sqrt{\varepsilon_1(2 - \varepsilon_1)} \leq \sqrt{x_1 x_2} \leq \sqrt{a^2 - \frac{\varepsilon_2^2}{4}}, x_1 \geq \varepsilon_1 \geq 0, x_2 - x_1 \geq \varepsilon_2 \geq 0, \\ x_1 + x_2 = 2a;$$

$$\sqrt[3]{\varepsilon_1(\varepsilon_1 + \varepsilon_2)(3a + \varepsilon_2 + \varepsilon_3)} \leq \sqrt{x_1 x_2 x_3} \leq \\ \leq \sqrt[3]{\left(a - \frac{2}{3}\varepsilon_2 - \frac{1}{3}\varepsilon_3\right)\left(a + \frac{1}{3}\varepsilon_2 - \frac{1}{3}\varepsilon_3\right)\left(a + \frac{1}{3}\varepsilon_2 + \frac{2}{3}\varepsilon_3\right)}, \\ x_1 \geq \varepsilon_1 \geq 0, x_2 - x_1 \geq \varepsilon_2 \geq 0, x_3 - x_2 \geq \varepsilon_3 \geq 0, x_1 + x_2 + x_3 = 3a.$$

Рассмотрим неравенство Иенсена [1, 2] $n^{-1} \sum_{k=1}^n \varphi(x_k) \geq \varphi(n^{-1} \sum_{k=1}^n x_k)$, непосредственно связанное с выпуклым программированием [4, 6]. Здесь $x \in X \subset R$, $\varphi(x)$ – дифференцируемая и выпуклая вниз функция на промежутке $(c - d, c + d)$. Ввиду симметричной зависимости правой и левой части неравенства Иенсена от x_k , не ограничивая общности, можно считать $x_1 \leq x_2 \leq \dots \leq x_n$. Набор всех таких монотонных последовательностей, каждый член которых принадлежит области определения функции $\varphi(x)$, обозначим через $R_\varphi = \{x\}$, $\varphi(x) = (\varphi(x_1), \varphi(x_2), \dots, \varphi(x_n))$. Тогда в указанных обозначениях неравенство Иенсена запишется в виде

$$S(\varphi(x)) \geq \varphi(S(x)).$$

Условимся, что неравенства между векторами – покомпонентные неравенства. Тогда

$$\delta(\sigma x) = \sigma(\delta x) = x, \delta x \geq \varepsilon, x \geq \sigma \varepsilon.$$

А для того, чтобы область $L_a(\varepsilon) = \{x \in R_\varphi : \delta x \geq \varepsilon, S(x) = a\} \neq \emptyset$ необходимо выполнение условия $a \geq S(\sigma \varepsilon)$. В этой области исследуем функцию $\Phi(x) = \sum_{k=1}^n \varphi(x_k)$ на минимум и максимум. Легко видеть, что функция $\Phi(x)$ дифференцируемая выпуклая вниз на промежутке $(c - d, c + d)$. Поскольку целевая функция и ограничения, описывающие допустимую область, записаны сепарабельными функциями, задача нахождения экстремума функции $\Phi(x)$ в области $L_a(\varepsilon)$ является задачей выпуклого сепарабельного программирования [7], локальный экстремум которой совпадает с глобальным экстремумом. Доказана [6, 7] следующая основная теорема, аналогичная теореме 1.

Т е о р е м а 2. Если $\Phi(x)$ дифференцируемая и выпуклая вниз функция, то

$$1^0. x_* = \arg \min_{x \in L_a(\varepsilon)} \Phi(x) = a - S(\sigma \varepsilon) + \sigma \varepsilon.$$

$$2^0. x^* = \arg \max_{x \in L_a(\varepsilon)} \Phi(x) = n(a - S(\sigma \varepsilon))e_n + \sigma \varepsilon, \text{ где } e_n = (0, \dots, 0, 1).$$

Доказательство [7] этой теоремы аналогично доказательству теоремы 1 и основано на методе математической индукции.

Проинтерпретируем задачу поиска максимума в теореме 2. В экономике под переменными x подразумеваем последовательные капитальные вложения в плановых периодах, ε – ограничения капитальных вложений, a – среднее арифметическое капитальных вложений за весь период времени, $\varphi(x)$ – функция эффективности капитальных вложений. Тогда задача состоит в поиске распределения капитальных вложений x^* при их максимальной эффективности. В биологии рассматривается некоторая популяция и под переменными x подразумеваются последовательные затраты на её содержание. Ставится задача максимального роста популяции, заданной функцией $\varphi(x)$ роста при ограничениях затрат ε и заданной средней затрат a за весь период и нахождение этих оптимальных затрат x^* .

Запишем условия Куна – Такера для задачи поиска максимума в теореме 2. Тогда

$$\hat{L}_a(\varepsilon) = \begin{cases} \sum_{i=0}^r (\lambda_i x_{1i}) \geq \varepsilon_1, \\ \sum_{i=0}^r \lambda_i (x_{2i} - x_{1i}) \geq \varepsilon_2, \\ \dots\dots\dots \\ \sum_{i=0}^r \lambda_i (x_{ni} - x_{(n-1)i}) \geq \varepsilon_n, \\ n^{-1} \sum_{k=1}^n \sum_{i=0}^r \lambda_i x_{ki} = a, \\ \sum_{i=0}^r \lambda_i = 1, \lambda_i \geq 0, i = \overline{0, r}. \end{cases}$$

Координаты приближенного решения исходной задачи вычисляются по формуле $x_k^* \approx \sum_{i=0}^r \lambda_i^* x_{ki}, k = \overline{1, n}$.

Проводилось сравнение приближенного решения с помощью решения задачи линейного программирования и аналитического решения (теорема 2) при различных и достаточно больших числах n и r , которое показало хорошее соответствие результатов. Следует отметить, что затраты машинного времени при приближенных расчётах в 1000 – 10000 раз превышали аналитические.

Все эти результаты обобщаются на случай рядов и интегралов.

Список использованной литературы

1. Харди Г. Неравенства. Пер. с англ. // Г. Харди, Д. Литтльвуд, Г. Поля — М., - 1948.—456 с. (Изд.3. - 2008).
2. Беккенбах Э. Неравенства // Э. Беккенбах, Р. Беллман —М., - 1965.—276 с.
3. Даффин Р. Геометрическое программирование // Р. Даффин, Э. Петерсон, К. Зенер — М., 1972.—318с.
4. Хедли Дж. Нелинейное и динамическое программирование // Дж. Хедли М.,1967. - 506 с.
5. Даниленко Е. Л. Неравенство Коши при ограничениях на переменные / Е. Л. Даниленко, И. И. Ежов // Известия вузов. Математика - 1982. - № 1. - С. 6 – 9.
6. Даниленко Е.Л. Обобщение неравенства Иенсена / Е. Л. Даниленко, И. И. Ежов. // Исследование операций и АСУ. Вып. 17. К.: Вища школа. - 1981. - С. 111 - 120.
7. Е. Л. Даниленко, Об одной задаче выпуклого сепарабельного программирования // Вычислительная и прикладная математика. Вып. 48. К.: Вища школа. - 1982. - С. 128 – 133.

ТЕХНИЧЕСКИЕ НАУКИ

РАЗРАБОТКА МЕТОДА ПРОЕКТИРОВАНИЯ СЛОЖНОСТРУКТУРНЫХ МЕСТОРОЖДЕНИЙ (САРБАЙСКОГО И АКЖАЛЬСКОГО)

Арыстан Кожантов

Кандидат технических наук, старший преподаватель Казахского национального исследовательского технического университета имени К.И.Сатпаева, Казахстан, г.Алматы

Дауренбекова Акмарал Нармаганбетовна

Кандидат технических наук, старший преподаватель Казахского национального исследовательского технического университета имени К.И.Сатпаева, Казахстан, г.Алматы

Шампкова Асель Хаиржановна

Докторант PhD 3-го курса Казахского национального исследовательского технического университета имени К.И.Сатпаева, Казахстан, г.Алматы

Кайнбаев Маулен Алмасулы

Магистр 2-го курса Казахского национального исследовательского технического университета имени К.И.Сатпаева, Казахстан, г.Алматы

DEVELOPMENT OF PLANNING METHOD DIFFICULT STRUCTURAL DEPOSITS (SARBAISKOGO AND AKGALSKOGO)

Arystan Kozhantov

Ph.D., Associate Professor, senior the Kazakh national research technical university of the name K.I.Satpaev, Kazakhstan, Almaty

Daurenbekova Akmaral Narmaganbetovna

Ph.D., Associate Professor, senior the Kazakh national research technical university of the name K.I.Satpaev, Kazakhstan, Almaty

Shampikova Asel Khairkanovna

Doctor PhD 3th course, the Kazakh national research technical university of the name K.I.Satpaev, Kazakhstan, Almaty

Kainbaev Maulen Almasuly

Master's degree of 2th course, the Kazakh national research technical university of the name K.I.Satpaev, Kazakhstan, Almaty

Аннотация

Показаны основные направления оценки эффективности разработки сложноструктурных месторождений Сарбайского и Акжальского карьеров. Предложены критерии для анализа и сравнения взаимоисключающих проектов карьера. Проведен анализ основных видов потерь полезного ископаемого при открытой разработке Сарбайского и Акжальского месторождений. Предложены технологические мероприятия для обеспечения рационального использования минеральных ресурсов при открытой разработке сложноструктурных Сарбайского и Акжальского месторождений.

Abstract

Basic directions are shown index of estimation of efficiency of development of сложноструктурных deposits according to the method of planning of Sarbaiskogo and Akgalskogo of quarries. Criteria offer for an analysis and comparison of mutually exclusive projects of quarry. The analysis of basic types of losses of useful is conducted at the

openwork of сложноструктурных Сарбайского and Акжальского of deposits. Technological events offer for providing of the rational use of mineral resources at the openwork of slojnostukturyih Sarbaiskogo and Akgalskogo of deposits.

Ключевые слова: карьер; откос; открытые горные работы, устойчивость; проектные решения.

Keywords: quarry; slope; open mountain works, stability; project decisions.

Открытый способ разработки применялся еще в древнейшее время, когда извлекались только те полезные ископаемые, которые залежали наиболее близко к земной поверхности. По мере увеличения глубины горных работ открытый способ становится невыгодным, так как удаление увеличивающегося объема пустых пород посредством ручного труда было слишком трудоемким и дорогим. Поэтому открытые горные работы на длительный период, по мере отработки поверхностных руд, в основном были вытеснены подземным способом разработки.

Проектирование открытой разработки сложноструктурных месторождений связано с решением комплекса задач, требующих системного подхода к созданию методик определения оптимальных параметров и показателей разработки, учитывающих специфику Сарбайского и Акжальского карьеров.

Инвестиционная привлекательность горнодобывающего предприятия основывается на эффективном менеджменте, стратегическом планировании развития, в рамках которого реализуется инвестиционный проект.

Наибольшая эффективность инвестиций обеспечивается при их вложениях в направления, связанные с улучшением технологических показателей, диверсификацией производства, с эффективным использованием инфраструктуры предприятия.

Реализация проектов, направленных на техническое перевооружение, имеет высокую стоимость и обеспечивает средний уровень эффективности инвестиций. Наименьшую эффективность обеспечивают проекты по экстенсивному расширению производства.

В современных условиях, характеризующихся структурными изменениями рынков минерального сырья, проявилась необходимость в изменении основных теоретических и методологических подходов к проектированию горнотехнических систем – Сарбайского и Акжальского карьеров, широком развитии предпроектных исследований и оценки эффективности проектных решений.

Большинство методов определения параметров и показателей открытой разработки, используемых при проектировании сложноструктурных месторождений, не учитывают горнотехнические и горно-геологические их особенностей. Разработка методологии проектирования открытой разработки месторождений базируется на обширной теоретической базе и широком круге исследований таких ученых как М.М. Агошков, А.И. Арсентьев, А.В. Гальянов, Н.В. Мельников, В.В. Ржевский, Б. Ракишев, К.Н. Трубецкой и др.

При проектировании Сарбайского и Акжальского карьеров сложноструктурных месторождений должна учитываться их специфика. Методология проектирования сложноструктурных месторождений является сложной и недостаточно разработана.

Таким образом, создания методов определения оптимальных параметров и показателей Сарбайского и Акжальского карьеров, разрабатывающих сложноструктурные месторождения является актуальной исследовательской задачей.

Оптимизация методов определения и учета потерь полезных ископаемых является неотделимой частью совершенствования методологии проектирования открытой разработки сложноструктурных месторождений. В настоящее время в методиках определения оптимальных потерь не достаточно учтены специфические особенности

отработки рудно-породных контактов рудных тел сложноструктурных месторождений, характер выемочных единиц, технологические схемы отработки, степень влияния различных параметров и показателей Сарбайского и Акжальского карьеров.

Для того, чтобы разработать метод определения и нормирования потерь можно привести основные задачи:

-анализ современных методов определения и нормирования потерь полезных ископаемых при проектировании открытой разработки сложноструктурных месторождений;

-разработка и обоснование методики определения оптимальных потерь полезных ископаемых с учетом горно-геологических и геотехнических особенностей сложноструктурных рудных месторождений;

-разработать технологические схемы отработки контактов рудных тел и пород для карьеров обрабатывающих рудные месторождения со сложной структурой определения;

-обоснование показателя и критерия для определения оптимальных потерь при открытой разработке сложноструктурных месторождений;

Потери и разубоживание руд зависит в основном от геологического строения рудной залежи и применяемой технологии отработки.

Величина допустимых потерь руды при открытой разработке месторождений зависит от ценности извлекаемой руды: чем ценнее руда, тем меньше должны быть потери.

В немалой степени величина потерь и разубоживания руды зависит от современной методологии оконтуривания рудных тел, подсчета запасов в соответствии с имеющимися кондициями, показатели и критерии которых часто обосновываются очень упрощенно и без учета перспектив истощения запасов и их воплощения.

Обоснование показателей кондиций сопровождается технико-экономическими расчетами.

Снижение потерь и разубоживания руды можно достичь применением селективных методов при обработке сложноструктурных рудных контактов и более точным оконтуриванием блоков при снижении их длины.



Рисунок 1. Схема залегания рудных тел

1. рудное тело, 2-треугольник потерь руды и перемешивания породы,
- 3- схема оконтуривания блока



Рисунок 2. Схема, иллюстрирующая элементы залегания рудного столба с овальным (1) и эллипсовидным (2) горизонтальным сечением: аб – ось рудного столба (бв – горизонтальная проекция; аг – горизонтальная проекция, вынесенная на поверхность); α – азимут простираения горизонтальной проекции оси рудного столба; β – угол падения или ныряния

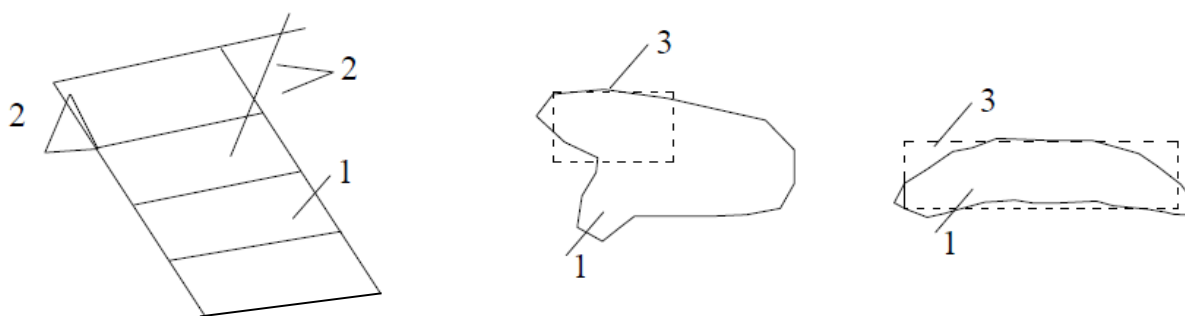

Рисунок 3. Схема эксплуатационной разведки пластообразных залежей «бакальского» типа. По М.Н. Альбову и А.М. Быбочкину. 1 - рудные тела; 2 - доломиты и известняки; 3 - диабазы; 4, 5 - скважины: 4 - детальной разведки, 5 - эксплуатационной разведки; 6 - положения контура карьера по мере углубления добычных работ

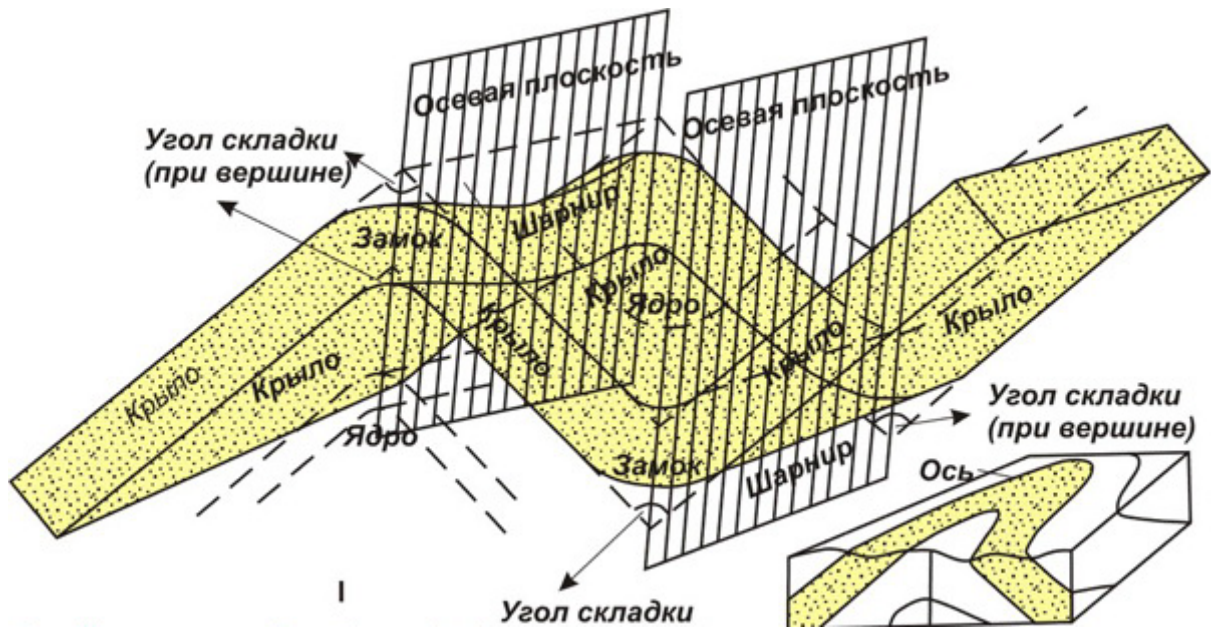

Рисунок 4. Способ разработки тонких пологопадающих рудных тел

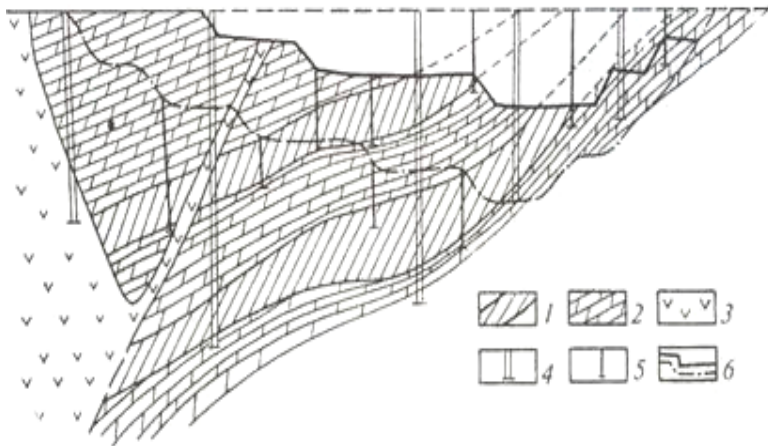

Рисунок 5. Основные формы залегания рудных тел: а - пласт; б - линзы; в - жилы; г - шток; д - гнезда; е - трубка; соответственно 1 и 2 - висячий и лежащий бока

К основным свойствам горных пород Сарбайского месторождения, характеризующим их поведение при динамических нагрузках, относятся: плотность, скорости распространения продольной и поперечной волн, модуль упругости, коэффициент Пуассона и пределы прочности на сжатие, растяжение и сдвиг. Эти константы устанавливаются стандартными методами на образцах правильной и полуправильной формы. Главные упругие и прочностные свойства горных пород указанных месторождений, определенные с использованием известных методик, приведены ниже. Модуль упругости легко вычисляется по формулам теории упругости при подстановке в них конкретных значений плотности, скорости продольной волны и коэффициента Пуассона [4].

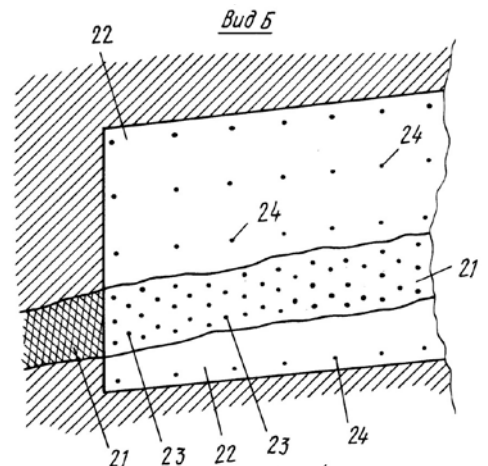
Таблица 1 - Физико-механические свойства горных пород Сарбайского месторождения

Наименование горных пород	Плотность пород, кг/м ³	Скорость звука, м/с	Предел прочности (МПа) на		Коэффициент Пуассона
			сжатие	растяжение	
Альбитофир	2650	4770	90	12	0,28
Диорит-порфирит	2830	5100	190	16	0,24
Известняк мраморизованный	2710	3950	120	9	0,30
Известняк глинистый	2700	4200	144	10	0,22
Магнетитовая руда богатая	3870	4700	274	23	0,30
Магнетитовая руда бедная	3240	4900	214	22	0,30
Мартит пористый	3580	4300	73	6	0,20
Песчаник кварцевый	2660	4520	166	15	0,20
Порфирит диабазовый	2880	5700	160	16	0,23
Сиенит порфиновый	2620	5300	150	14	0,30
Скарн пироксен-эпидотовый	2780	5650	168	12	0,35
Туф альбитофирный	2660	4680	160	20	0,20

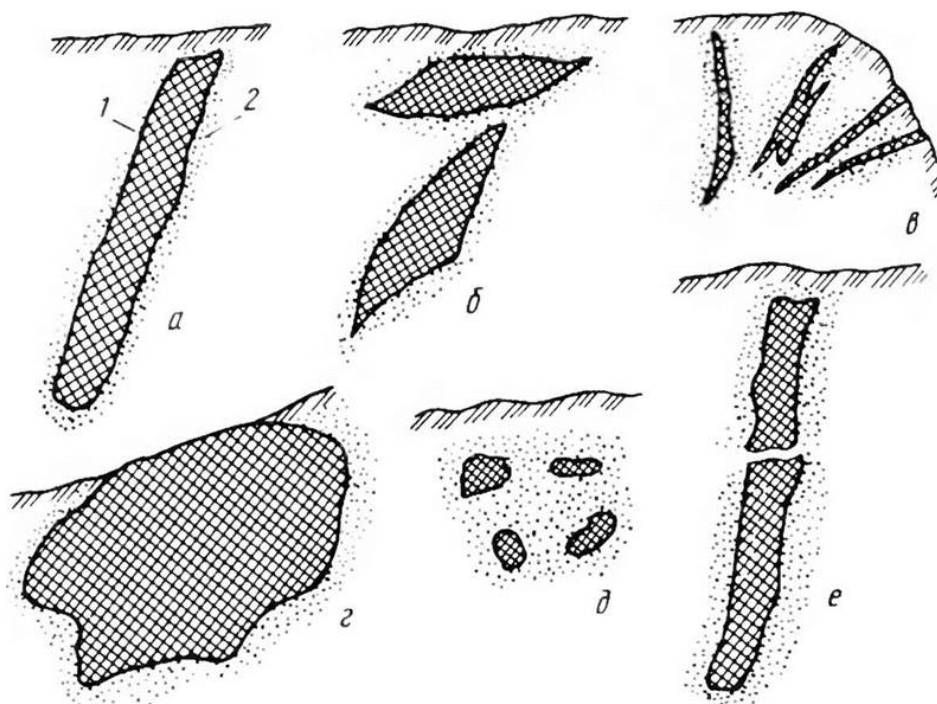
Основные системы трещин, развитые в массивах скальных пород и приведены в таблицах 1.

Таблица 2.- Основные системы трещин, развитые в массивах скальных пород Сарбайского месторождения

Система трещин	Наименование пород, в которых она развита	Простираение	Угол падения	Протяженность	Среднее расстояние между трещинами, раскрытие трещин	Заполнитель	Форма поверхности
1	2	3	4	5	6	7	8
I	Чаще в диорит-порфиритах, порфиритах и прослеживается во всех породах	190± ±200	40-550	От десятков сантиметров до нескольких метров, изредка достигает 10-20 м.	Восточный борт от 0,2÷0,25 до 0,3÷0,45 м; Южный борт от 0,35÷0,45 до 0,5÷0,6 м, раскрытие трещин 1-2 мм;	отсутствует	Поверхность волнистая, криволинейная, Шероховатая Трещины кулисообразные
	месторождения, согласная со слоистостью и сланцеватостью пород			Вблизи рудных тел образуют крупные плоскости скольжения до 20-50 м.			(вливают на устойчивость уступов и борта в целом на участках контакта руд и пород).
II	Самая четко выраженная система трещин, прослеживается во всех породах	Субширотное 900 или 70±150	70-800	Превышает 10-15 м	0,3÷0,6м до гор. (-40) м в западном и восточном бортах.		Волнистая, - шероховатая (влияет на форми-рование уступов северного и южного борта)
III (нормально-секущая к системе I)	Туфы, туффиты, известняки, скарнированные породы, скарны, в этих породах четко проявляются трещины слоистости и сланцеватости	5±120	30-670, преобладают 35-550		Восточный борт 0,3÷0,35 до 0.42 м, Западный - 0,4÷0,6 м	отсутствует	Прерывистая. ступенчатая, волнистая, шероховатая. Секутся трещинами систем I, II, VI, (влияет на за откосу западного борта),
VI	Система не имеет повсеместного распространения и выражена слабо	175±150 падение меняется от западного до восточного	60-900	от 1-5 м до 30-40 м по простиранию и до 10-12 м по падению (в районе тектонических подвижек)	0,2÷0,8 м		Ступенчатая

Физико-механические свойства Акжалского месторождения магматических и метаморфических пород в основном зависят от минералогического состава, а осадочных – от пористости и влажности. С увеличением плотности, как правило увеличиваются механическая прочность породы и скорость прохождения звуковой волны. Главные упругие и прочностные свойства горных пород, определенные с помощью известных методик приведены в таблице 3.

Таблица 3 – Физико-механические свойства горных пород Акжала

Породы	Плотность пород, кг/м ³	Скорость звука, м/с	Пределы прочности (МПа) на		Коэффициент Пуассона
			$\sigma_{сж}$	$\sigma_{сраст}$	
Скарнированный известняк	2840	4250	209,9	19,6	0,3
Крупнозернистый известняк	2820	4350	175,6	16,2	0,3
Мраморизованный известняк	2820	3820	158,9	12,3	0,3
Диорит-порфирит	2720	5700	107,9	10,3	0,28

Геологическая документация откосов с целью определения блочности массивов Акжалского месторождения заключалась в описании типа, состава и текстурных особенностей пород, характера складчатых и разрывных нарушений, трещиноватости породного массива, фиксации даек магматитов, измерении элементов залегания метаморфитов, даек, разрывных нарушений и трещин.

Изучение трещиноватости пород Акжалского месторождения велось практически непрерывно по откосам уступов, исключая участки, покрытые осыпями, взорванной горной массой или опасные по условиям работы. Поскольку горный массив Акжалского месторождения является слоистым сложноскладчатым с системным развитием трещин, измерение ориентировки трещин выполнялось на каждой станции наблюдения строго по системам. Измерение размера элементарного структурного блока осуществлялось мерной рейкой как расстояние между соседними трещинами каждой системы, а степень трещиноватости пород выражалась величиной среднего поперечника естественной отдельности, т.е. как среднеарифметическая величина из всех замеров по системам трещин.

Породный массив месторождения пронизан тремя системами отрывных трещин (М, N и К), названными блокообразующими, так как главным образом они определяют делимость массива на элементарные структурные блоки. Эти системы трещин закономерно связаны с простираемостью складчатости и залеганием слоистости (полосчатости) пород, приобретенных ими по завершению складкообразования, проходившего в условиях повышенной пластичности пород.

Система трещин М наиболее выражена на месторождении развивается по слоистости пород. Трещины этой системы, как правило, непрерывно прослеживаются на всю высоту уступа, являясь часто ограничениями для трещин двух других блокообразующих систем. Простираемостью трещины совпадает с простираемостью складок, падение их обычно крутое (60 - 85°) до вертикального в обе стороны. Генеральное простираемостью трещин, как и в целом складчатость, северо-западное (азимут 300+10°). В обычных складках с падением крыльев в противоположные стороны в каждом крыле формируется своя подсистема трещин (М1 северо-восточного падения и М 2 юго-западного падения).

Поскольку на месторождении преобладающим является крутое до субвертикального залегание пород, трещины системы К преимущественно пологие (10-

30°) или субгоризонтальные.

Трещины системы N - поперечные по отношению к складчатости. По своей природе они явно отрывные. Их простираение субортогонально простираению системы M.

По направлению падения рассматриваемая система образует две подсистемы и N2) с обратными азимутами падения. Выделение этих подсистем достаточно условное, поскольку они плавно переходят друг в друга. Обе подсистемы представлены трещинами крутого падения под углом 80-90°.

Размер элементарного структурного блока определяется расстоянием между соседними трещинами блокообразующих систем (M, K, K), а форма блока с учетом субпараллельности трещин внутри системы и субортогональности систем между собой приближается к параллелепипеду с различным соотношением длин ребер, т.е. указанных выше расстояний.

В зависимости от минерально-петрографического типа пород средний размер элементарного структурного блока увеличивается в такой последовательности: сланцы (0,48 м), доломиты (0,50-0,7 м), сканированный известняк (0,50-0,7 м) сканированный известняк (0,50-0,7 м), известняк крупнозернистый (0,50-0,7 м). □=14□6), блока между наиболее распространенными на месторождении типами пород практически нет.

Форма блока для всех типов пород, независимо от их структурной позиции, в грубом приближении параллелепипедальная с уплощением по ребру системы M. Степень этого уплощения, как правило, больше на крыльях складок (M:K, K=1:1,1, 1,5). Наиболее плоский блок на крыльях складок характерен для сланцев (M:K, K=1:2,0,2,2). В замках складок намечается тенденция к относительному "утолщению" блока и приближению его к кубообразной форме (M:K, K=1:1,1,1,3).

В замках складок месторождения мощность подсвит продуктивной коробковской свиты и отдельных слагающих подсвиты пачек, горизонтов и слоев увеличивается по сравнению с крыльями складок в 1,4-1,6 раза, а иногда в 2-2,4 раза. Следовательно, должно увеличиваться среднее расстояние между трещинами системы M, а соответственно и между трещинами систем N и K. Прямая зависимость между размером элементарного структурного блока и мощностью деформируемого пласта общеизвестна [5].

Выводы:

Оценки технико-экономической эффективности выражается в том, что полученные результаты исследования могут быть положены в основу выбора эффективных технологий, обеспечивающих компактное их размещение в развале, что повышает производительность и конкурентоспособность продукции Сарбайского и Акжальского карьеров. Проведен анализ методов определения параметров и показателей открытой разработки. Приведены задачи и схема к определению потерь полезного ископаемого.

Список использованных источников

1. Проект промышленный разработки Сарбайского месторождения на 1995 – 2000 гг. - Том 1. - Санкт – Петербург: Инв.№ 50595 июнь 1993. - 110 с.
2. Букейханов Д.Г. Проекта отработки запасов (реконструкции) Центрального карьера месторождения Акжал открытым способом в период 2010 – 2022гг. - Том 1. - Книга 3.- Алматы, 2010. - 72 с.
3. Ильницкая Е.И., Тедер Р.И., Ватолин Е.С., Кунтыш М.Ф. Свойства горных пород и методы их определения. –М.: Недра, 1969. –360с.
4. Машанов А.Ж. Механика массива горных пород. – Алма-Ата, 1961. –210 с.
5. Трубецкой К.Н., Краснянский Г.Л., Хронин В.В. Проектирование карьеров. В 2

т. - М.: Изд-во

МГГУ, 2001.

6. Фомин С.И. Производительность карьеров и спрос на минеральное сырье. С-Пб., изд. "Тема", 1999, 169 с.

ЧИСЛЕННОЕ ИССЛЕДОВАНИЕ ТЕПЛОВОГО НАГРУЖЕНИЯ ГОЛОВКИ ЦИЛИНДРА ВЫСОКОФОРСИРОВАННОГО ДИЗЕЛЬНОГО ДВИГАТЕЛЯ

Галышев Юрий Виталиевич

Доктор технических наук, зав. кафедрой

Санкт-Петербургского политехнического университета Петра Великого

Россия, г. Санкт-Петербург

Зайцев Алексей Борисович

Кандидат технических наук, доцент

Санкт-Петербургского политехнического университета Петра Великого

Россия, г. Санкт-Петербург

Шабанов Александр Юрьевич

Кандидат технических наук, профессор

Санкт-Петербургского политехнического университета Петра Великого

Россия, г. Санкт-Петербург

NUMERICAL INVESTIGATION OF THE THERMAL LOAD OF CYLINDER HEAD HIGH-POWERED DIESEL ENGINE

Yuriy Galyshev

Doctor of Technical Sciences, Head of Department

Peter the Great St.Petersburg Polytechnic University

Russia, Saint Petersburg

Aleksey Zaytsev

Ph.D., Associate Professor

Peter the Great St.Petersburg Polytechnic University

Russia, Saint Petersburg

Aleksandr Shabanov

Ph.D., Professor

Peter the Great St.Petersburg Polytechnic University

Russia, Saint Petersburg

Аннотация

Представлена методика задания граничных условий теплообмена на различных поверхностях головки цилиндра двигателя для расчета ее температурного и теплонапряженного состояния.

Abstract

The method of specifying the boundary conditions of heat transfer on different surfaces of a cylinder head of the engine to calculate its thermal and thermal stress state.

Ключевые слова: головка цилиндра двигателя, граничные условия теплообмена, моделирование температурного состояния

Keywords: cylinder head of the engine, the boundary conditions of heat transfer, modeling of the thermal state.

Головка цилиндра современного высокофорсированного двигателя (ГЦД) представляет собой конструктивно самый сложный узел, как с конструктивной точки зрения, так и по условиям теплового и силового нагружения. При этом качество его

работы во многом определяет работоспособность, надежность и предельный уровень форсирования всего двигателя.

Конструктивно сложность геометрического контура корпуса головки цилиндров определяется необходимостью размещения в ограниченных габаритах газовоздушных каналов оптимальной формы, обеспечивающих заданные параметры газообмена цилиндров, а также требуемый характер движения воздушного заряда на впуске для обеспечения качественного смесеобразования. В тот же габарит необходимо вписать полости охлаждения, размер которых прямо влияет на эффективность отвода тепла от ГЦД, каналы для расположения форсунки и свечи накаливания (свечи зажигания для газовых модификаций). Кроме того, необходимо обеспечить реализацию требуемой формы камеры сгорания, размещение колодцев для силовых элементов крепления ГЦД, разместить клапаны системы газораспределения и седла клапанов.

При этом, требования улучшения качества протекания различных функциональных процессов, определяющих работу ГЦД и всего двигателя в целом, определяют в качестве основного направления совершенствования конструкции увеличение объема (размера) соответствующих полостей и конструктивных элементов, при этом неизбежно приходим к противоречию между выполнением условий оптимизации различных систем ГЦД. Очевидно, что одновременное увеличение размеров газовоздушных каналов, полостей охлаждения, диаметра и числа силовых колодцев невозможно из-за действующих ограничений по уровням температур и напряжений в узле.

Условия нагружения тепловоспринимающих и теплоотдающих поверхностей ГЦД также крайне сложны для описания и моделирования. Это определяется различной природой формирования тепловых потоков, определяемых процессами вынужденной и свободной конвекции, теплообмена при фазовых переходах, наличием радиационного теплообмена со стороны камеры сгорания, зон контактного теплообмена, сложной геометрией поверхностей теплообмена, исключающей аналитические методы решения поставленной задачи. При этом все эти процессы носят сугубо трехмерный и нестационарный характер.

Основная тенденция современного проектирования сложных технических систем, в том числе – и двигателей внутреннего сгорания, это использование высокоэффективных методов математического моделирования, в нашем случае, температурного и напряженно-деформированного состояния детали. Процедуры метода конечных элементов позволяют получать высокоточные результаты моделирования даже столь сложных трехмерных конструкций, как ГЦД, однако при условии точного задания условий теплового и механического нагружения. И, если механические усилия, действующие на головку, задать сравнительно несложно, то условия теплового нагружения поверхностей теплообмена ГЦД моделированию поддаются с известным трудом.

На кафедре «Двигатели, автомобили и гусеничные машины» ФГАОУ ВО «Санкт-Петербургский политехнический университет» была разработана универсальная методика моделирования процессов теплообмена в ГЦД, в большой степени решающая проблему эффективного и точного задания граничных условий теплообмена для расчета полей температур в этом узле.

Основные положения методики изложены в [1...5, 7...9]. Моделирование процессов теплообмена по рабочим поверхностям камеры сгорания, газовоздушных каналов и полостей охлаждения строится с использованием моделей ламинарного и турбулентного пограничного слоя, обтекаемого внешним потоком теплоносителя, с учетом особенностей процессов теплообмена по каждой поверхности. Задачи газогидродинамики решаются численным образом с использованием процедур методов конечных элементов и контрольных объемов. Возможно использование расчетного

пакета Fluent. Система конверторов данных проводит согласование информации в файлах выходных и входных данных, получаемых с использованием различных пакетов программ.

Расчет параметров теплообмена на огневой поверхности ГЦД со стороны камеры сгорания осуществляется с использованием хорошо зарекомендовавшей «двухзонной» модели газодинамики [2,3]. Решение задачи расчета мгновенных локальных скоростей обтекания поверхности теплообмена высокотемпературным рабочим телом осуществляется численными методами – либо методом конечных элементов, либо методом контрольных объемов (в этом случае используется пакет Fluent). Задача решается в переменной геометрии области, с учетом текущего положения поршня. В качестве результатов получаем поле мгновенных и средних за цикл коэффициентов теплоотдачи по огневой поверхности ГЦД.

Моделирование условий теплового нагружения поверхностей теплообмена газоздушных каналов осуществляется по похожей схеме [3, 4, 7, 8]. Первый этап – расчет термодинамических параметров рабочего тела в газоздушных каналах, осуществляется путем решения уравнения первого закона термодинамики для открытой термодинамической системы «впускной коллектор – впускной канал – цилиндр – выпускной канал – выпускной коллектор». По полученным распределениям мгновенных давлений и температур во всех элементах вышеприведенной системы рассчитываются скоростные граничные условия для дальнейшего решения задачи газодинамики.



Рис. 1. Численная модель камеры сгорания дизельного двигателя



Рис. 2. Распределение средних за цикл коэффициентов теплоотдачи по разным сечениям огневой поверхности ГЦД

Моделирование газодинамики в газоздушных каналах позволяет решить несколько задач. Помимо определения скоростей обтекания поверхностей газоздушных каналов, необходимых для расчета параметров теплообмена на них, можно проанализировать структуру течения свежего заряда и отработавших газов в них, определить газодинамические потери. Это – важные результаты для оптимизации формы каналов с целью повышения параметров газообмена двигателя.

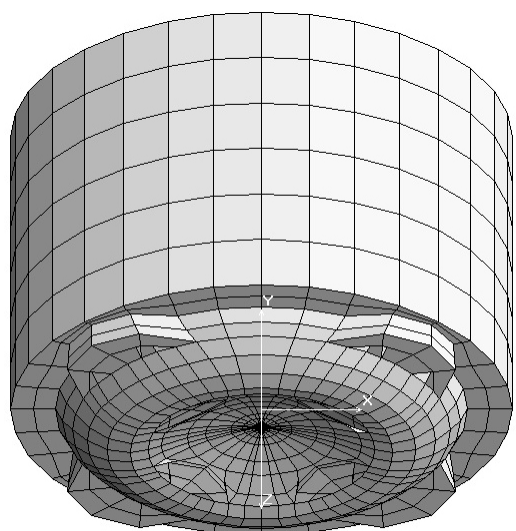
Зная структуру потока и локальные скорости обтекания теплоотдающих и теплопринимающих поверхностей каналов, можно решить задачу теплообмена на

них. Для этого используются модели ламинарных и турбулентных пограничных слоев, решается задача теплообмена при внешнем обтекании криволинейных стенок градиентным потоком газа.

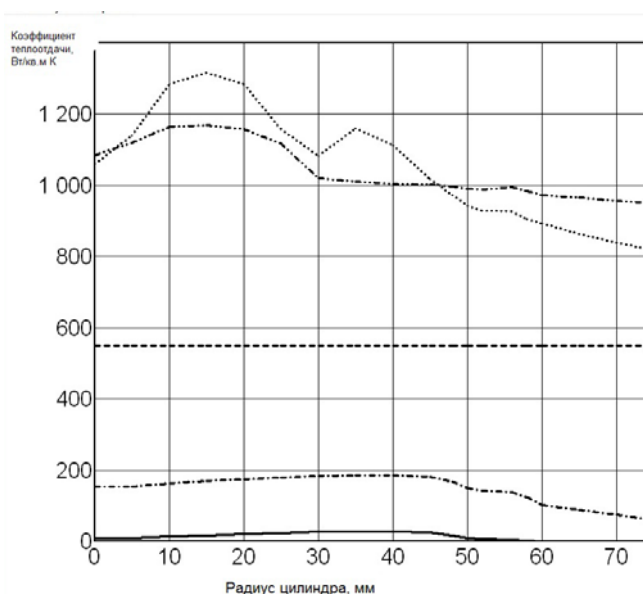

Рис. 3. Мгновенные скорости течения обработавших газов в выпускном канале



Рис. 4. Средние за цикл коэффициенты теплоотдачи выпускном канале

Расчет параметров теплообмена в полостях охлаждения ГЦД рассчитывается с учетом возможности возникновения зон фазового перехода [6,7,8]. Трехмерная модель полости охлаждения готовится в пакете SolidWork и впоследствии конвертируется в расчетный комплекс. Исходными данными для расчета являются температуры стенок, скорости течения охлаждающей жидкости на входных отверстиях полости охлаждения, физико-химические параметры охлаждающей жидкости. В результате расчета получаем распределение локальных значений теплообмена по всем теплоотдающим поверхностям полостей, распределение полей скоростей охлаждающей жидкости, анализ которых позволяет оценить степень гидравлического качества системы охлаждения ГЦД.

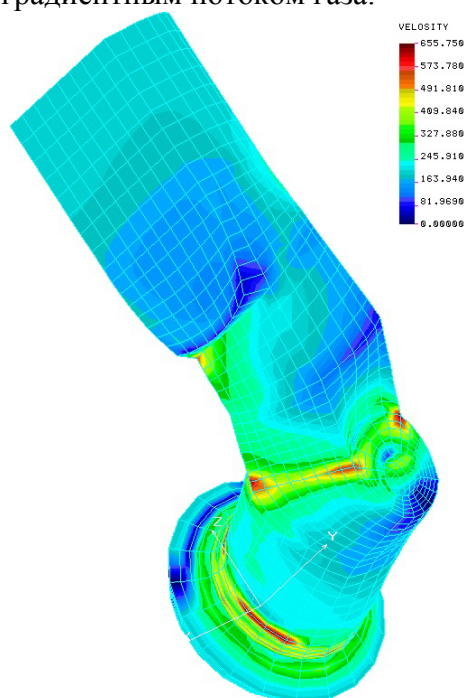
Таким образом, моделирование процессов теплообмена по всем теплоотдающим и тепловоспринимающим поверхностям головки цилиндра позволяет обоснованно задавать граничные условия теплового нагружения детали для расчета ее температурного и теплонапряженного состояния. Сопоставление расчетных значений температур в реперных точках модели головки цилиндра с экспериментальными данными показали достаточно высокую степень совпадения.

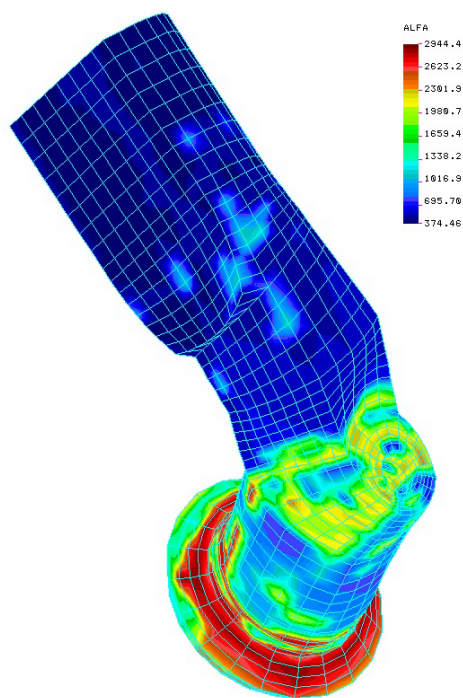

Рис. 5. Распределение скоростей течения охлаждающей жидкости в полости охлаждения ГЦД



Рис. 6. Распределение коэффициентов теплоотдачи по теплоотдающей поверхности в полости охлаждения ГЦД

Работа выполнена в ФБГОУ ВПО «СПбГПУ» за счет средств субсидии на реализацию комплексных проектов по созданию высокотехнологичного производства, выделяемой в рамках реализации постановления Правительства Российской Федерации № 218 от 9.04.2010 г. «О мерах государственной поддержки развития кооперации российских высших учебных заведений и организаций, реализующих комплексные проекты по созданию высокотехнологичного производства» Министерством образования и науки Российской Федерации, договор № 02.G25.31.0094.

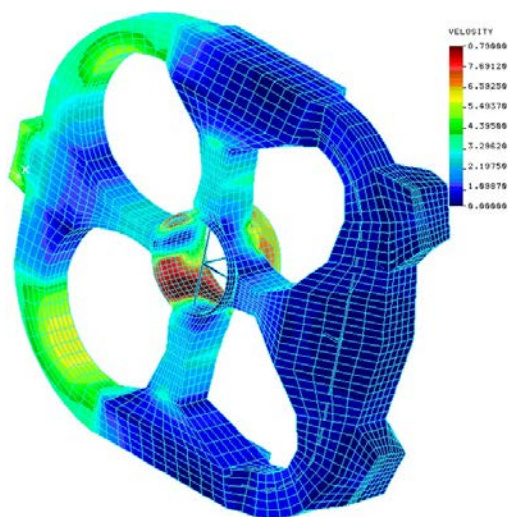
Список использованной литературы

1. Гальшев Ю.В. Теория рабочих процессов в ДВС. Расчет рабочего цикла и газообмена в ДВС: учеб. пособие / Ю.В. Гальшев, А.Б. Зайцев, А.И. Костин, А.Ю. Шабанов. – СПб.: Изд-во Политехн. ун-та, 2013. – 196 с.
2. Петриченко Р.М. Элементы системы автоматизированного проектирования ДВС: Алгоритмы прикладных программ. / Р.М. Петриченко, С.А. Батулин, А.Ю. Шабанов и др.; под общ. ред. Р.М. Петриченко. – Л.: Машиностроение, 1990. 328 с.: ил.
3. Абызов О.В., Гальшев Ю.В., Шабанов А.Ю. Численное исследование гидродинамики и теплообмена в полости охлаждения головки цилиндра дизеля/ Двигателестроение, №2, 2014, с.8-10
4. Гальшев Ю.В., Шабанов А.Ю., Зайцев А.Б., Немчикова М.Н. Задание граничных условий теплообмена в рабочих полостях головки цилиндра четырехтактного двигателя внутреннего сгорания/ Научно-технические ведомости СПбГПУ, №2 (195) 2014
5. Гальшев Ю.В., Шабанов А.Ю., Макарин А.С. Оценка необходимой точности задания граничных условий головки цилиндров двигателя внутреннего сгорания / Вестник ГУМиРФ, №3, 2014, с.75-81
6. Кавтарадзе Р.З. Локальный теплообмен в поршневых двигателях. М.: Изд-во МГТУ им. Н.Э.Баумана, 2001. – 591 с.
7. Шабанов А.Ю., Зайцев А.Б., Машкур М.А. Новый метод расчета граничных условий теплового нагружения головки блока цилиндров поршневого двигателя // Двигателестроение. — 2005. — № 1. — С. 5–9.
8. Шабанов А.Ю., Машкур М.А. Конечно-элементный метод расчета

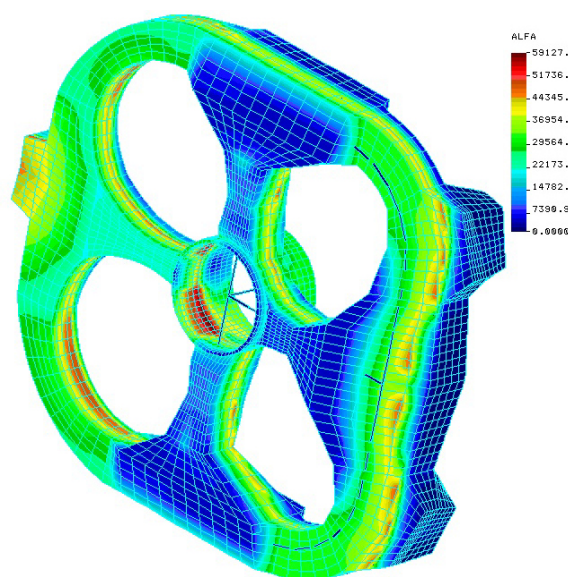
граничных условий теплового нагружения головки блока цилиндров поршневого двигателя // Деп. в ВИНТИ: N1827-B2004 от 19.11.04, 17 с.

9. Шабанов А.Ю., Сгибнев Ю.Е. Трехмерное моделирование локального теплообмена в КС карбюраторного ДВС с учетом постадийного выгорания топлива. Тезисы к докл. / Материалы 12-го Всесоюзного межотраслевого научно-технического семинара. - Санкт-Петербург, 1992. - с. 51.

ЭЛАСТИЧНЫЕ РУКАВА ДЛЯ УСТАНОВОК ПЕРЕКАЧИВАНИЯ ГОРЮЧЕГО И ПРОТЯЖЕННЫХ ТРУБОПРОВОДОВ

Рыбаков Юрий Николаевич

*Кандидат технических наук, старший научный сотрудник, начальник
23 отдела, ФАУ «25 ГосНИИ химмотологии Минобороны России»,
г. Москва*

Корнев Виталий Анатольевич

*Кандидат химических наук, доцент, старший научный сотрудник 23 отдела
ФАУ «25 ГосНИИ химмотологии Минобороны России», г. Москва*

Волков Олег Евгеньевич

*Кандидат технических наук, старший научный сотрудник 23 отдела,
ФАУ «25 ГосНИИ химмотологии Минобороны России», г. Москва*

Харламова Ольга Дмитриевна

*Заведующая 232 лабораторией 23 отдела,
ФАУ «25 ГосНИИ химмотологии Минобороны России», г. Москва*

ELASTIC HOSES FOR FUEL PUMPING SYSTEMS AND PIPELINES

Jurij Rybakov

*Ph.D., Associate Professor
Head of 23 department of Moscow 25 State Scientific Research Institute
Chemmotology
of the Defense Ministry of Russia*

Vitaly Kornev

*Ph.D., Associate Professor
Senior Researcher of 23 department of Moscow 25 State Scientific Research Institute
Chemmotology of the Defense Ministry of Russia*

Oleg Volkov

*Ph.D., Senior Researcher
of 23 department of Moscow 25 State Scientific Research Institute Chemmotology of the
Defense Ministry of Russia*

Ol'ga Kharlamova

*Head of 232 laboratory of Moscow 25 State Scientific Research Institute
Chemmotology
of the Defense Ministry of Russia*

Аннотация

Показаны виды применяемых и перспективных эластичных рукавов для перекачивания нефтепродуктов. Отмечены факторы, влияющие на низкотемпературный предел работоспособности полимерных рукавов, в частности, на температуру стеклования и модуль упругости. Перспективно продолжение работ по освоению новых эластичных рукавов и полимерных трубопроводов.

Abstract

It's shown types of using and perspective elastic hoses to pump petroleum products. It's noted factors affecting the low temperature performance limit of polymeric hoses, in particular on the glass transition temperature and modulus of elasticity. Promising continued work to develop new flexible hoses and polymeric pipes.

Ключевые слова: резинотканевые рукава, напорно-всасывающие рукава, эластичные плоскостворачиваемые трубопроводы, модуль упругости, температура стеклования, технические средства нефтепродуктообеспечения.

Keywords: rubber textile hoses, pressure-suction hoses, elastic flat flexible pipes, modulus of elasticity, glass transition temperature, technical goods of hardware petroleum products.

Резинотканевые рукава всасывающие и напорно-всасывающие (гофрированные) класс Б «Бензин» по ГОСТ 5398 [1] с текстильным каркасом и металлической спиралью, имеющие на краях мягкие манжеты для присоединения к арматуре по ГОСТ 20772 [2], предназначены для всасывания и перекачивания нефтепродуктов по ГОСТ РВ 50920 [3] бензина, дизельного топлива, нефти, керосина, авиационного топлива для реактивных двигателей, мазута и масел на нефтяной основе (рис. 1).

Эти рукава применялись и применяются в условиях умеренного климата при температурах от минус 35 °С до плюс 90 °С, для холодного климата – от минус 50 °С до плюс 90 °С. Рукава выдерживают разрежение до 0,08 МПа (0,8 атм) и давление до 10 атм.

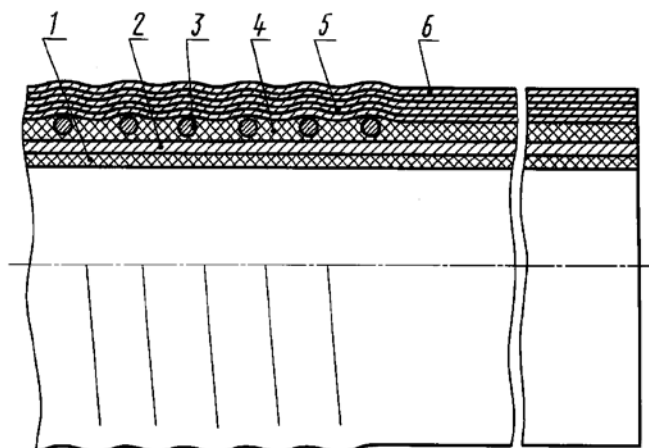

- 1 – внутренняя резиновая камера; 2 – текстильный слой; 3 – проволочная спираль;
4 – промежуточный резиновый слой; 5 – текстильный слой;
6 – наружный резинотекстильный слой*

Рисунок 1 – Схема конструкции напорно-всасывающего рукава

Также применяются напорно-всасывающие антистатические рукава ТУ 38-105373 [4], предназначенные для перекачки дизельного топлива, керосина, бензинов авиационных и автомобильных, масел на нефтяной основе, мазута, топлива для реактивных двигателей в интервале рабочих температур от минус 50 °С до плюс 90 °С (рис. 2). Конструкционно резинотканевый слой включает внутреннюю металлическую спираль. Эти рукава не накапливают статическое электричество. Выпускаются гладкими и гофрированными. Внутренний слой изготавливают из антистатической резины.



Рисунок 2 – Конструкция антистатического напорно-всасывающего рукава

В России рукава напорные с текстильным каркасом выпускаются в соответствии с ГОСТ 18698 [5] и используются в качестве гибких трубопроводов для транспортировки под давлением различных газов, сыпучих веществ и жидкостей, в частности продуктов нефтепереработки (бензин, минеральные масла, керосин и т.п.) – класс «Б».

Перспективным является эластичный плоскостворачиваемый рукав из многослойного резинотканевого или полиуретанового [6-9] конструкционного материала (рис. 3).



Рисунок 3 – Плоскостворачиваемый резинотканевый рукав (I) и плоский рукав из полиуретана (II)

Согласно прогнозным оценкам за рубежом фирмами все большее значение уделяется созданию и производству трубопроводов из полимерных материалов, предпочтительно из термопластичного полиуретана, в том числе плоскостворачиваемых рукавов [8].

В реальных условиях эластичные рукава и некоторые другие составляющие технических средств нефтепродуктообеспечения во время перекачки топлива испытывают переменные нагрузки, создаваемые насосными установками. Скорость воздействия силы и частоты воздействия оказывает влияние на температуру стеклования материала рукава. Температура, характеризующая переход полимера в стеклообразное состояние под влиянием периодических нагрузок называется температурой механического стеклования T_m , а при отсутствии таковых – температурой структурного стеклования T_c . Эти две температуры независимы друг от друга, поскольку T_c зависит от скорости охлаждения, а T_m от величины и времени действия силы или частоты упругих колебаний. Различие между T_c и T_m можно видеть на температурной зависимости динамического модуля Юнга (рис. 4).

При температуре ниже T_c полимер находится в стеклообразном состоянии, то есть подобен твердому телу, для которого зависимость $lg E$ выражена слабо. Выше T_c

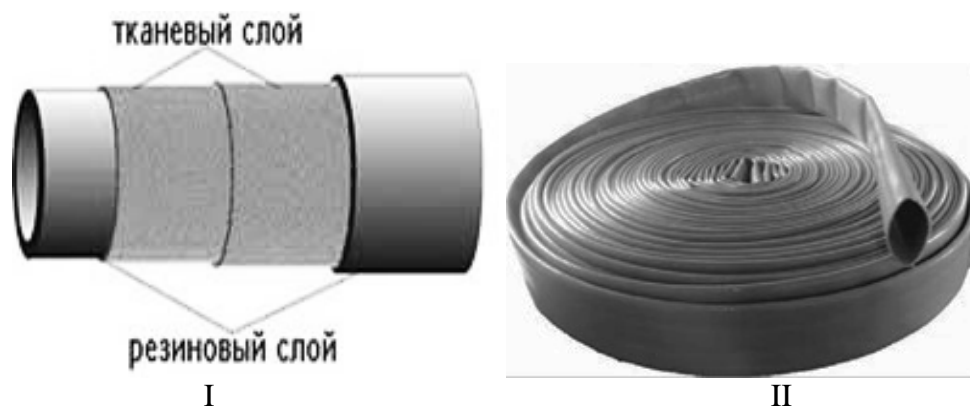
полимер постепенно переходит в жидкое фазовое состояние и зависимость логарифма модуля упругости от температуры проявляется в большей степени. При дальнейшем повышении температуры достигается область снижения времени релаксации до значений периода валентных колебаний. В результате полимер проявляет высокоэластическую деформацию, а модуль упругости существенно уменьшается: на 2-4 порядка по сравнению со стеклообразным состоянием [10].



Рисунок 4 - Зависимость логарифма модуля упругости полимера ($\lg E$) от температуры (T)

Полимерные трубопроводы на основе плосковорачиваемых рукавов производства «MILROY» используются армиями и флотами НАТО (рис. 5) для решения задач по наземному транспортированию топлива и воды, по приёму и передаче топлива и воды между кораблём и берегом, по заправке военной техники. Они эффективно применяется в составе имеющихся на вооружении трубопроводов ПМТ из труб на «трудных» участках (водные преграды, сложный рельеф местности, необорудованное побережье), что значительно упрощает трудоёмкость и повышает скорость развертывания всего трубопровода. Благодаря лёгкому весу и компактности в свернутом состоянии (на барабанах) такие трубопроводы можно быстро доставлять к месту использования не только наземным, но и воздушным транспортом.

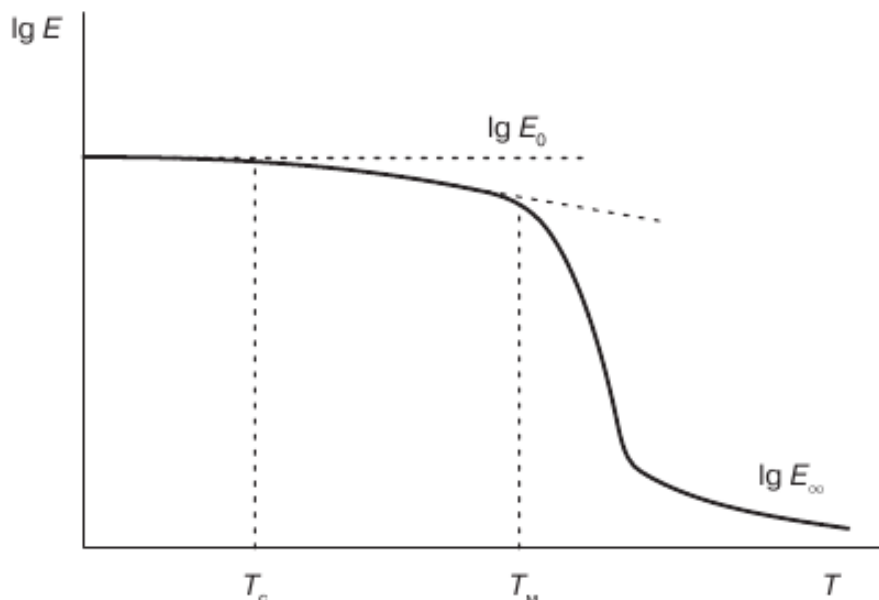

Рисунок 5 – Плосковорачиваемый трубопровод армии НАТО

В рамках разработки новых технических средств перекачки топлива в ФАУ «25 ГосНИИ химмотологии Минобороны России» проводятся исследования и испытания новых насосных установок [11], напорно-всасывающих и напорных рукавов Российского и зарубежного производства. Предварительные результаты показывают возможность и перспективность использования плоскостворачиваемых рукавов в качестве эластичного протяженного трубопровода для перекачивания светлых и темных нефтепродуктов.

Литература

1. ГОСТ 5398-76 Рукава резиновые напорно-всасывающие с текстильным каркасом неармированные.
2. ГОСТ 20772-81 Устройства присоединительные для технических средств заправки, перекачки, слива-налива, транспортирования и хранения нефти и нефтепродуктов.
3. ГОСТ РВ 50920-2005 Топлива, масла, смазки и спецжидкости. Ограничительный перечень и порядок назначения для вооружений и военной техники.
4. ТУ 38-105373-91 Рукава маслобензостойкие напорно-всасывающие антистатические. Технические условия.
5. ГОСТ 18698-79 Рукава резиновые напорные с текстильным каркасом.
6. Корнев В.А., Рыбаков Ю.Н., Харламова О.Д., Чириков С.И. Перспективы применения термопластичных полиуретанов в технических средствах нефтепродуктообеспечения // Наука, техника и образование, 2015, №3 (9), с. 27-32.
7. Корнев В.А., Рыбаков Ю.Н. Композиционные полимерные материалы для технических средств нефтепродуктообеспечения // European Research, 2015, № 8 (9), с. 28-30.
8. Волков О.Е., Корнев В.А., Колесников А.А. Перспективные рукава для технических средств перекачки горючего // Наука, техника и образование, 2015, № 7 (13), с. 8 – 13.
9. Корнев В.А., Рыбаков Ю.Н., Чириков С.И. Структура и оценка применимости термопластичных эластомеров для технических средств перекачки и хранения топлива // Проблемы современной науки и образования, 2015, № 11 (41), с. 84-88.
10. Корнев В.А., Рыбаков Ю.Н. Морозостойкость полимерных материалов для применения в технических средствах нефтепродуктообеспечения // Проблемы современной науки и образования, 2015, № 11 (41), с. 88-92.
11. Волков О.Е., Турчанинов В.Е. Создание средств перекачки жидких сред на основе отечественного технологического оборудования // Нефтепереработка и нефтехимия, 2015, № 7, с. 48-51.

УЧЕБНЫЙ КОМПЛЕКС ДЛЯ ИЗУЧЕНИЯ МЕХАНИЧЕСКИХ ПЕРЕДАЧ

Захаров Н.М.

доцент, кандидат технических наук Салаватского Филиала УГНТУ

Бабин А.Ю.

студент гр. БМА-12-21 Салаватского Филиала УГНТУ

Хуснутдинов И.Ш.

студент гр. БМА-12-21 Салаватского Филиала УГНТУ

TRAINING COMPLEX FOR SELF-STUDY MECHANICAL GEARS

Zakharov Nikolay Maksimovich

associate Professor, candidate of technical Sciences at Branch of UGNTU in the Salavat city

Babin Alexander Yuryevich

Student of gr. БМА-12-21 at Branch of UGNTU in the Salavat city

Khusnutdinov Ildar Shamilevich

Student of gr. БМА-12-21 at Branch of UGNTU in the Salavat city

Аннотация

Для обучающихся важную роль в освоении нового материала играют электронные учебные комплексы, которые помогают понять сложные процессы, зачастую скрытые от глаз. При самостоятельной работе различные операции, связанные с расчетами, чертежами и визуальным представлением объекта вызывают у обучающихся затруднения. Существует несколько видов электронных учебных комплексов, целью которых является систематизация учебного материала, проведение математических расчетов или моделирование механических и технологических процессов.

Благодаря трехмерному моделированию учебные комплексы позволяют наблюдать за механическими процессами, заглядывать вглубь технического устройства машин и аппаратов.

Для решения проблемы визуализации механических передач предлагается учебный комплекс, представляющий собой сборник видео демонстраций разборок основных типов редукторов.

Abstract

Electronic training complexes that help understand the complicated processes that are often hidden from view play an important role in developing new study material play for the learners. Various operations associated with the calculations, drawings and visual representation of the object cause difficulties learners if they do individual work. There are several types of electronic training complexes, which aim to systematize educational material, mathematical calculations and modeling of mechanical and technological processes.

Educational systems allow to observe the mechanical processes, to look deep into the technical device of machines and apparatus thanks to three-dimensional modeling.

Problem solving is provided with the educational complex, which is a compilation of video demonstrations of disassembly main types of gearboxes.

Ключевые слова: редуктор, моделирование, компьютерная графика, компас, сборка, учебный комплекс, механическая передача, анимация, демонстрация.

Keywords: gearbox, modelin, computer-generated graphic, kompas, assembling, practice complex, mechanical gear, animation, demonstration.

Электронные учебные комплексы играют большую роль в повышении качества обучения студентов. Использование электронных учебных комплексов позволяет более четко систематизировать материал по изучаемой дисциплине, быстро найти

интересуемый материал. Данные комплексы находят широкое применение в различных дисциплинах, требующих точных расчетов и детального проектирования. Одной из ведущих и старейших дисциплин общепромышленной подготовки является курс «Детали машин и основы конструирования». Это научная дисциплина по теории, расчету и конструированию составных частей машин: деталей и узлов общепромышленного применения. Она завершает общетехническую подготовку и способствует подготовке инженерно-технических работников широкого профиля, поэтому требует особого внимания.

При выполнении индивидуальных заданий и при курсовом проектировании требуется подборка и расчет элементов механизмов, образующих в конечном счете машину. Для проведения расчетов студенту необходимо иметь полное представление о проектируемом объекте [1].

Предлагаемые в учебных пособиях и справочниках чертежи дают достаточный объем информации о конструкции и её деталях, но не дают представления о трехмерных взаимодействиях и связях с другими объектами, о взаимосвязи компонентов конструкции. В результате чтение и разработка конструкторской документации, а также компоновка редукторов вызывают у студентов затруднения [2].

Трехмерное моделирование, как новый способ предоставления информации, в последнее время пользуется большой популярностью, находя применение во многих областях человеческой деятельности. Так и в данном случае построение трехмерных моделей редукторов с целью их более детального изучения позволяют студенту эффективно осваивать учебный материал. Однако 3D моделирование является очень трудоемким и ресурсоемким процессом, который, в то же время, требует от пользователя необходимых навыков.

Для оптимизации учебного процесса предлагается учебный комплекс для изучения конструкции механических передач, который представляет собой компьютерную программу, содержащую видео демонстрации разборки основных типов редукторов.

Разработка компьютерной программы состоит из нескольких последовательных этапов:

- 1) создание трехмерных моделей деталей;
- 2) создание сборок скомпонованных редукторов из уже готовых деталей;
- 3) переформатирование сборок из системы «КОМПАС-3D» в систему «SolidWorks»;
- 4) создание анимированной разборки редукторов в системе «SolidWorks»;
- 5) создание видео демонстраций разборки редукторов;
- 6) создание компьютерной программы комплекса на базе «Visual Studio 12».

Создание трехмерных моделей производилось в системе «КОМПАС 3-D» от компании «Аскон». Данная программа была выбрана по причине ее доступности, простоты интерфейса и возможностей импорта и экспорта моделей в другие среды. В свою очередь, наличие обширной внутренней базы параметрических типовых библиотек, содержащей большинство типовых моделей для проектирования деталей машин и механизмов, ускорило процесс создания сборки.

Система «КОМПАС-3D» предназначена для формирования 3D-моделей деталей и сборочных единиц, содержащих оригинальные и стандартизированные конструктивные элементы. Параметрическая технология дает возможность быстро получать модели типовых изделий на основе спроектированного прототипа.

Общим порядком моделирования твердого тела является последовательное выполнение булевых операций над объемными элементами. Создается такое перемещение плоской фигуры в пространстве, след от которого задает форму объемного элемента. Многократным выполнением этих операций над различными

объемными элементами сформированы модели деталей, входящих в каждое из десяти изделий.

Сборка в системе «КОМПАС-3D» — это трехмерная модель, соединяющая модели деталей, подборок и стандартных изделий, а также информацию об общем расположении этих компонентов и связях между параметрами их элементов. Состав сборки задан добавлением в нее новых компонентов или исключением имеющихся. Модели компонентов хранятся в отдельных файлах, а в файле сборки — только ссылки на эти компоненты. Показано взаимное положение компонентов сборки при задании сопряжений — параметрических связей между их гранями, ребрами и вершинами [3].

С целью создания более детальных и качественных анимаций процесса разборки редукторов и получения реалистичных изображений механизмов производилось переформатирование сборок из системы «КОМПАС-3D» в систему «SolidWorks» (рисунок 1).



Рисунок 1 – Реалистичное изображение редуктора

Система автоматизированного проектирования SolidWorks – программное обеспечение, созданное одноименной американской компанией для использования на персональных компьютерах в операционной среде Windows, что позволяет говорить о его простоте, доступности в освоении, дешевизне и эффективности. В системе Solid Works существует полная интеграция со всеми стандартными приложениями Microsoft: Word, Excel, PowerPoint. Также полностью поддерживается технология OLE 2.0, что позволяет использовать Solid Works при написании технологических процессов изготовления деталей или сборки. Кроме того, в стандартную версию Solid Works включены опциональные модули по созданию фотореалистичных изображений. Для организации комплекса конструкторско-технологической подготовки производства системой Solid Works предлагается целый ряд партнерских программ, решающих широкий класс инженерных задач.

Создание компьютерной программы производилось на базе «Visual Studio 12». «Microsoft Visual Studio» – это разработка компании «Microsoft», позволяющая создавать приложения, работающие на платформе «.net». Особенность этой платформы заключается в широком наборе сервисов, которые доступны в различных языках программирования. При этом сервисы реализуются в виде промежуточного кода, который не зависит от базовой архитектуры. «Microsoft Visual Studio» - это

обновленная и упрощенная программная среда, для которой характерна высокая производительность, не зависимо от особенностей оборудования [4].

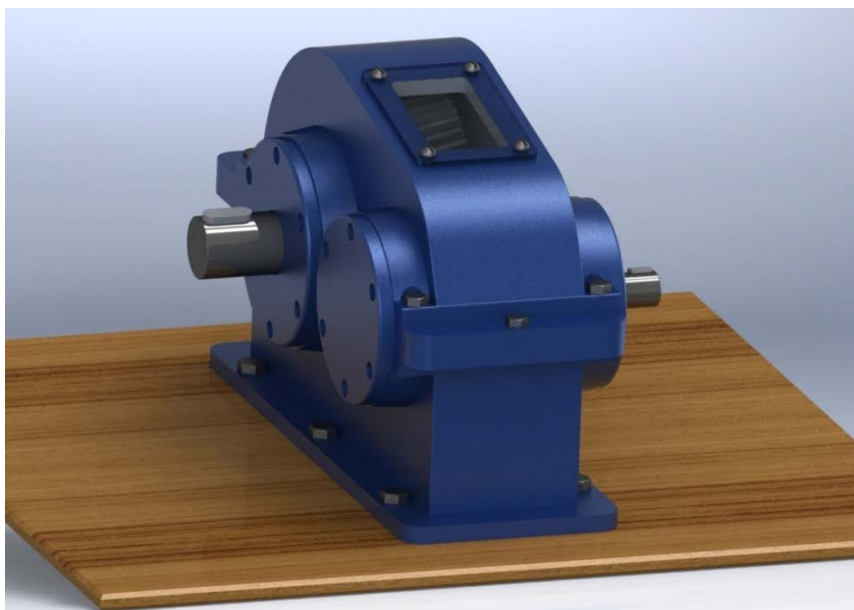
Среда «Microsoft Visual Studio» была выбрана по следующим причинам:

- возможность создания приложений для Windows, Android и iOS;
- среда содержит интегрированные конструкторы, редакторы, отладчики и профилировщики;
- возможность программирования на C#, C++, JavaScript, Python, TypeScript, Visual Basic, F# и других языках [5].

Выводы

В результате определен состав учебного комплекса, выбраны базовые электронные продукты («КОМПАС-3D», «SolidWorks», «Visual Studio 12»), разработаны 3D-модели наиболее часто применяемых в машиностроении редукторов. На базе «Visual Studio 12» разработан комплекс для самостоятельной работы обучающихся и пользовательский интерфейс, включающий в себя десять 3D демонстраций, моделирующих порядок разборки механизмов. Дальнейшие разработки будут посвящены расширению данного комплекса путем создания моделей промежуточных передач приводов основных видов и демонстраций их компоновки на основе уже имеющихся редукторов.

Литература

1. Ступин, А.В. / Детали машин и основы конструирования (учебное пособие) / А.В. Ступин, М.Ю. Сариллов // Международный журнал экспериментального образования. – 2011. – №12.– 1–3 с.
2. Землянов, Г. С. / 3D-моделирование [Текст] / Г. С. Землянов, В. В. Ермолаева // Молодой ученый. — 2015. — №11. — с. 186-189.
3. Ваншина, Е.А. / 3D-моделирование сборок изделий в системе САПР / Е. А. Ваншина // Технические науки – от теории к практике. – 2013. – № 21.
4. Microsoft Visual Studio. Описание программы : [Электронный ресурс]. «Чем открыть», 2011-2015. URL: <http://chem-otkrit.ru> (Дата обращения 10.10.2015).
5. Visual Studio – Microsoft Developer Tools : [Электронный ресурс]. Microsoft, 2015. URL: <https://www.visualstudio.com> (Дата обращения 10.10.2015).
6. Курмаз, Л.В. Конструирование узлов и деталей машин: Справочное учебно-методическое пособие / Л.В. Курмаз, О.Л. Курмаз. – М.: Высш. Шк., 2007. – 455 с.: ил.
7. Начертательная геометрия и инженерная графика – Обоснование выбора программных средств 3D-моделирования [Электронный ресурс]. StudFiles. URL: <http://www.studfiles.ru> (Дата обращения 26.10.2015).

СПЕЦИФИКА ИСПОЛЬЗОВАНИЯ ТРИБОДИАГНОСТИКИ В КАЧЕСТВЕ КОНЦЕПЦИИ ОПТИМИЗАЦИИ ДИСТАНЦИОННОГО МОНИТОРИНГА СУДОВЫХ ТЕХНИЧЕСКИХ СИСТЕМ

Шibaева Наталья Олеговна

Аспирант

Одесского национального морского университета

Украина, г.Одесса

Рудниченко Николай Дмитриевич

Кандидат технических наук, старший преподаватель

Одесского национального морского университета

Украина, г.Одесса

Коновалов Сергей Николаевич

Студент

Одесского национального морского университета

Украина, г.Одесса

TRIBODIAGNOSTICS SPECIFIC USE AS A CONCEPT OPTIMIZATION FOR REMOTE MONITORING SHIP TECHNICAL SYSTEMS

Shibaeva Natalia Olegovna

Graduate student

Odessa National Maritime University

Ukraine, Odessa

Rudnichenko Nikolay Dmitrievich

Candidate of Technical Sciences, Senior Lecturer

Odessa National Maritime University

Ukraine, Odessa

Konovalov Sergii Mykolayovych

Student

Odessa National Maritime University

Ukraine, Odessa

Аннотация

В работе рассмотрена возможность использования трибодиагностики в качестве основы для разработки концепции оптимизации дистанционного мониторинга судовых технических систем. Разработана структурная схема системы трибодиагностики, выделены наиболее актуальные методы дистанционного мониторинга судовых технических систем.

Abstract

The paper considers the possibility of using tribodiagnosics as a basis for developing the optimization concept remote monitoring of ship's engineering systems. The block diagram of the system tribodiagnosics is offered, highlighted the most relevant methods of remote monitoring of ship's engineering systems.

Ключевые слова: сложные технические системы, диагностика, дистанционный мониторинг, трибодиагностика, методы дистанционного мониторинга.

Keywords: complex technical systems, diagnostics, remote monitoring, tribodiagnosics methods of remote monitoring.

При анализе работоспособности современных систем управления дистанционного мониторинга (ДМ) судовых технических систем (СТС) как на стадии разработки, так и

на стадии эксплуатации важно задать и соответственно поддерживать на достаточно высоком уровне их работоспособность.

Это является основой всей концепции оптимизации структуры систем ДМ СТС. Широкое использование дистанционного мониторинга (ДМ) вызвано как стремлением максимально использовать ресурс работы машин и механизмов, так и требованием снижения их энерго- и материалоемкости [1,2].

Предупредительный характер ДМ заключается в постоянном наблюдении и контроле технического состояния трибосистемы (ТС) с целью обнаружения ее состояния, предшествующего выходу из строя.

Различают тестовую диагностику, связанную с необходимостью осуществления специальных внешних воздействий, и функциональную, которая служит для оценки работоспособности СТС в процессе ее функционирования [3].

Трибодиагностика как совокупность средств и методов непрерывного контроля состояния фрикционных характеристик подвижных сопряжений играет все более важную роль в развитии теории и практики трения, изнашивания и смазки.

Эта роль обусловлена общей тенденцией современной техники создания замкнутых систем с так называемым мониторингом, изменяющих свою работу в соответствии с заданной программой и изменением внешних условий.

В такой системе реализуется функция измерения (оценки) структурных параметров ТС, непрерывного контроля, прогнозирования ее технического состояния, автоматического управления изображено на рис.1.

Для получения диагностической информации измеряют параметрические характеристики ТС: коэффициент трения, температуру в зоне контакта, скорость изнашивания, величины вибраций, акустических колебаний, переменных деформаций и усилий.



Рисунок 1. Структурная схема системы трибодиагностика

Для получения более точных результатов ДМ СТС, были разработаны концепции оптимизации дистанционного мониторинга смазочной среды СТС. Оптимизированные методы ДМ СТС включают в себя:

1. Нейтронно-активационный метод
2. Метод ядерного магнитного резонанса (ЯМР)
3. Эмиссионная спектрофотометрия
4. Атомно-абсорбционная спектрометрия
5. Атомно-флуоресцентная спектрофотометрия
6. ИК- и УФ-спектроскопия

7. Абсорбционная спектрофотометрия

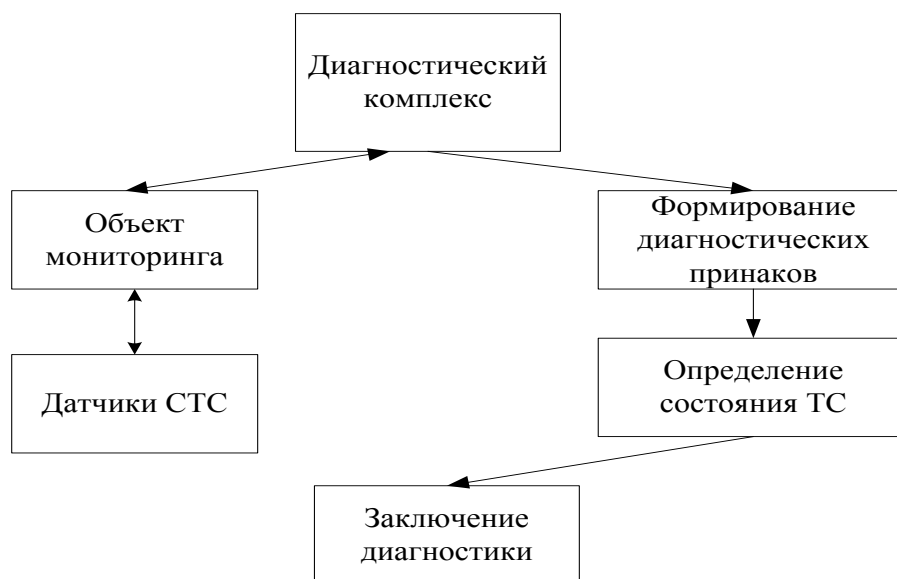
Текущий контроль параметров, а также исследование продуктов изнашивания — является одной из концепций оптимизации структуры системы дистанционного мониторинга судовой технической установки. На базе разработанной структурной схемы системы трибодиагностики возможна дальнейшая реализация концепции оптимизации дистанционного мониторинга судовых технических систем.

Литература

1. Шibaева Н.О. Проектирование оптимальных систем дистанционного мониторинга судовых технических установок / Н.О. Шibaева // XXI международная научно-техническая конференция «ИСТ». – Нижний Новгород. – 2015. – С. 50-51.
2. Биргер И.А. Определение диагностической ценности признаков / И.А. Биргер // Кибернетика. – 1968. – № 3. – С. 80-85.
3. Лосев Б.М. Точность, достоверность и помехозащищенность спектральных методов виброакустического диагностирования / Б.М. Лосев // СЭУ. – 2013. – № 2. – С.55-59.

ЭЛЕКТРОГИДРОИМПУЛЬСНАЯ ТЕХНОЛОГИЯ БУРЕНИЯ СКВАЖИН ПРИ РАЗЛИЧНЫХ ГЕОЛОГИЧЕСКИХ РАЗРЕЗАХ

Шуёшбаева Н.Н.

*Магистр физики, старший преподаватель кафедры физики и математики
Кокшетауский государственный университет имени Ш.Уалиханова*

Кусаинов К.

*Доктор технических наук, профессор
Карагандинский государственный университет имени академика Е.А.Букетова*

Ахмадиев Б.А.

*Магистр физики, старший преподаватель кафедры инженерной теплофизики
имени проф.Ж.С.Акылбаева
Карагандинский государственный университет имени академика Е.А.Букетова*

Алтаева Г.С.

*Магистр физики, преподаватель кафедры физики и математики
Кокшетауский государственный университет имени Ш.Уалиханова*

Шокимова Г.К.

Магистр физики, учитель физики средней школы №18

ELECTROHYDROPULSE TECHNOLOGY OF WELL DRILLING IN DIFFERENT OF GEOLOGICAL SECTIONS

Shuyushbayeva N.N.

*Master of Physics, Senior Lecturer, Department of Physics and Mathematics
Kokshetau State University named after Sh.Ualikhanov*

Kussaiynov K.

*Doctor of Technical Sciences, Professor
Karaganda State University named after Academician Y.A.Buketov*

Akhmadiyev B.A.

*Master of Physics, Senior Lecturer, Department of Engineering Thermophysics named
after prof.Zh.S.Akylbaeva
Karaganda State University named after Academician Y.A.Buketov*

Altaeva G.S.

*Master of Physics, Lecturer, Department of Physics and Mathematics
Kokshetau State University named after Sh.Ualikhanov*

Shokimova G.K.

Master of physics, physics teacher at the secondary school №18

Аннотация

В статье рассмотрены возможности применения инновационной электрогидроимпульсной технологии подготовки скважин грунтовых теплообменников при создании системы теплоснабжения с использованием тепловых насосов. Определены зависимости скорости углубления от числа электрогидравлических импульсов. Данный способ позволяет легко преодолевать твердые препятствия, разрушая их путем воздействия ударными волнами при высоковольтных разрядах в неоднородной водной среде.

Abstract

The article considers the possibility of using innovative electrohydropulsetechnology of preparation ground heat exchangers of wells when creating heat supply system using a of heat pumps. The dependence of the velocity of deepening of the number of electrohydropulses. This method is makes it easy to overcome solid obstacles, destroying them by influencing the shock waves in the high voltage discharge in the inhomogeneous aqueous medium.

Ключевые слова: электрогидроимпульсный бур, скважина, ударные волны.

Keywords: electrohydropulsedrill, well, shock waves.

Источниками центрального теплоснабжения большинства жилых, общественно-коммунальных зданий и коммунально-бытовых предприятий являются крупные ТЭЦ и районные котельные с теплопроизводительностью более 50 Гкал/ч. Одним из альтернативных вариантов является получение тепловой энергии с использованием теплового насоса, который дает возможность с целью энергосбережения использовать: грунтовую теплоту, подземные воды, водоёмы, природные водные потоки и т.д.

Основным теплообменным элементом системы сбора низкопотенциального тепла грунта являются вертикальные грунтовые теплообменники коаксиального типа, которые располагаются снаружи по периметру здания.

Вертикальные грунтовые теплообменники позволяют использовать низкопотенциальную тепловую энергию грунтового массива, лежащего ниже «нейтральной зоны» (10–20 м от уровня земли). Системы с вертикальным грунтовым теплообменником не требуют участков большой площади и не зависят от интенсивности солнечной радиации, падающей на поверхность. Они эффективно работают практически во всех видах геологических сред, за исключением грунтов с низкой теплопроводностью, например, сухого песка или сухого гравия. Такие грунтовые теплообменники получили очень широкое распространение и могут использоваться для тепло- и хладоснабжения зданий различных размеров.

Для небольшого здания достаточно одного теплообменника; для больших зданий может потребоваться устройство целой группы скважин с вертикальными теплообменниками.

Для осуществления бурения в процессе подготовки скважин используются различные виды бурильных установок.

Сам процесс бурения состоит из двух операций: разрушения (отделения) породы на дне скважины и удаления разрушенной породы из скважины. Эффективность бурения скважин определяется скоростью бурения, которая зависит от целого ряда параметров, в том числе от физико-механических свойств грунта.

Трудоемкость бурения породы — буримость — характеризуется временем чистого бурения 1 м скважины и зависит от крепости породы. Разрушенный грунт (буровая мелочь, шлам) удаляется из скважин глинистым раствором или водой, струей

сжатого воздуха, шнековыми устройствами, желонками и другими приспособлениями [1].

В зависимости от геологических и гидрогеологических условий выработок и их глубины применяют те или иные способы бурения, которые можно подразделить на две основные группы.

К первой группе относятся ударный (ударно-канатный), ударно-вращательный, вращательный, а также вибрационный способы бурения, при которых породу разрушают механически, воздействуя на нее породоразрушающими инструментами.

Ко второй группе относятся термический, взрывной, гидравлический и электрогидравлический способы, при которых для бурения используются физико-химические методы разрушения горных пород.

Электрогидравлическое бурение является принципиально новым способом и еще не нашло промышленного применения, задача исследования и практического внедрения данной технологии на сегодняшний день остается актуальной.

Широко применяемые ныне механические технологии бурения скважин более эффективны в условиях мягкого грунта при отсутствии твердых пород и каменных плит. Бурение на глубину до 25 и более метров при диаметре скважины до полуметра при наличии вышеуказанных препятствий может быть затруднительным.

Рассмотрены возможности применения инновационной электрогидроимпульсной технологии подготовки скважин грунтовых теплообменников при создании системы теплоснабжения с использованием тепловых насосов. Для этого была разработана и создана технологическая схема для эффективной электрогидроимпульсной проходки буровых скважин. Схема установки для бурения взрывных скважин с прямой циркуляцией промывочной жидкости приведена на рисунке 1.

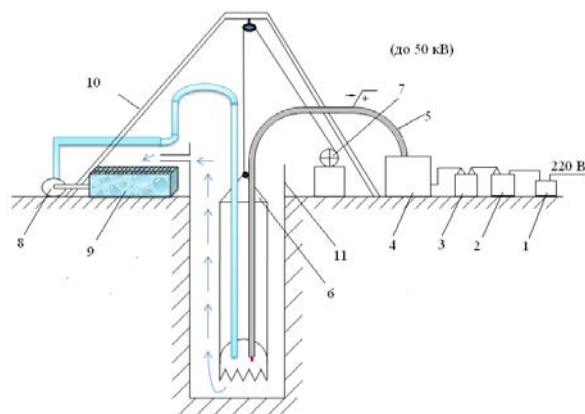

1 – высоковольтный трансформатор; 2 – выпрямитель; 3 – дроссель; 4 – генератор импульсных напряжений; 5 – высоковольтный токоподвод; 6 – электрогидроимпульсный бур; 7 – лебедка; 8 – буровой насос; 9 – бак с промывочной жидкостью; 10 – вышка; 11 – направляющая обсадная труба

Рис. 1. Схема установки для бурения взрывных скважин с прямой циркуляцией промывочной жидкости (воды).

Схема включает источник импульсного напряжения, электрогидроимпульсный бур с направляющими и спускоподъемными механизмами и систему промывки скважин. Бурильная колонна предназначена для спуско-подъемных операций и выполняет также функцию передачи импульсов напряжения от генератора импульсов к забоя.

Внешний вид электрогидроимпульсного бура показан на рисунке 2. Для осуществления электрогидравлического разряда полость бура заполняется технической

водой. Разрушенные и раздробленные куски каменного грунта удаляются вместе с проточной водой.



Рисунок 2. Общий вид электрогидроимпульсного бура

При воздействии импульса напряжения разрушение горной породы определяется двумя стадиями пробоя: предпробивной и завершающей. Первая стадия характеризуется малой величиной тока, протекающего через промежуток ($I < 10^{-3}$ А), и, естественно, при этом в горной породе выделяется ничтожно малое количество энергии W_{ϕ} , которое составляет доли процента от полной энергии импульса ($W_{\phi} < 0,01\% CU^2/2$ [2]). В этой стадии в горной породе под действием приложенного напряжения образуется токопроводящий канал. Вероятность образования последнего в горной породе Ψ зависит от параметров импульса, величины межэлектродного промежутка и совокупности свойств горной породы, окружающей жидкой среды и границы их раздела. Таким образом, в предпробивной стадии определяется одно из основных условий повышения эффективности разрушения – вероятность внедрения канала разряда в горную породу Ψ . Задавая для данной горной породы параметры импульса напряжения при определенном межэлектродном промежутке, можно получить максимальную вероятность внедрения канала разряда в горную породу.

Для определения скорости проходки были проведены эксперименты в полевых условиях с помощью электрогидравлического бура (рис. 3), что позволяло посредством электрогидроимпульсного воздействия на породу разрушать ее и углубляться по скважине.



Рис. 3. Бурение на опытном участке в полевых условиях

При проведении экспериментов электрофизические параметры установки изменялись в следующих пределах: $U_{\text{выс}} = 20 \div 35$ кВ, $C_{\text{кон}} = 1$ мкФ, $l_{\text{разряд}} = 7 \div 12$ мм, $L_{\text{раб}} = 25 \div 35$ мм. При этом энергия разряда в рабочем промежутке изменялась $E = 250 \div 620$ Дж [3].

На рисунке 4 показаны зависимости скорости прохождения от числа импульсов.



Рис. 4. Зависимость скорости прохождения бура от числа импульсов

При бурении скважин теплообменников с содержанием грунтового суглинка только высоковольтными электрическими разрядами скорость проходки составила 50 см/мин, а скорость проходки в кембрийской глине составила 60 см/мин при 120 импульсов в минуту. Показано, что чем плотнее среда, тем меньше скорость прохождения электрогидроимпульсного бура.

Проведенные на участках с различными литологическими характеристиками испытания показали, что технологические параметры бурения на лабораторной площадке соответствуют таковым в полевых условиях на испытательном полигоне с учетом летних климатических условий проведения работ. В результате электрогидравлического бурения происходит эффективное разрушение породы в забойной зоне скважины и удаление осколков. Применение данной технологии позволит существенно упростить процесс бурения скважин в условиях каменистого породосодержащего грунта.

На рисунке 5 представлен состав грунта на разной глубине и визуальный анализ грунта в процессе бурения.

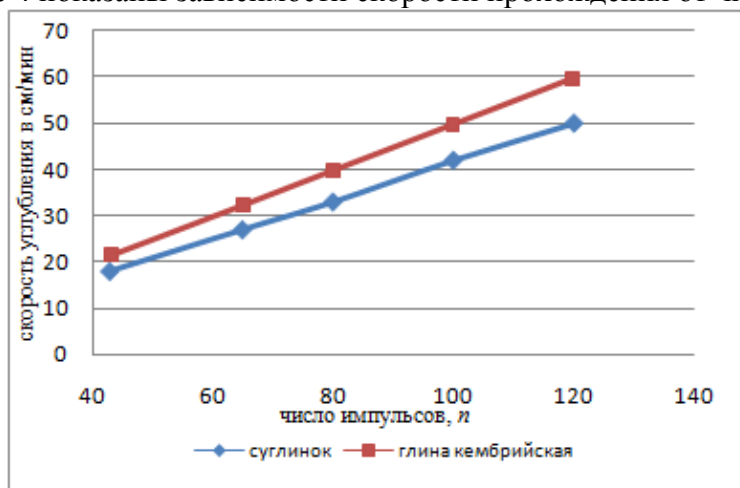

Рис. 5. Состав грунта на разных глубинах

Литологические разрезы скважин бурения, составляемые по данным изучения шлама, представляют собой колонку с описанием физических свойств всех проходимых скважинами пород. Характеристика каждого образца включает определение: слагающего материала, его цвета, блеска, содержания окаменелостей и т.д. Разрез показывает разную последовательность слоев, их залегания в вертикальной плоскости массивов.

Рассматриваемый способ позволит легко преодолевать твердые препятствия, разрушая их путем воздействия ударными волнами при высоковольтных разрядах в неоднородной водной среде. При этом происходит эффективное бурение скважин на требуемые глубины в короткие сроки.

Литература

1. Буровые установки для проходки скважин и стволов: Справочник: /А.Т.Николаенко, Б.Я.Седов, Н.Д.Терехов, Н.С.Болотских, 3-е изд., перераб. И доп.– М.: Недра, 1985. – 344 с.
2. Импульсный пробой и разрушение твердых диэлектриков и горных пород/А.А.Воробьев, Г.А. Воробьев, Е.К. Завадовская и др. – Томск: Изд-во ТГУ, 1971.–225 с.
3. Кусаиынов К., Шуюшбаева Н.Н., Турдыбеков К.М., Ахмадиев Б.А. Электрогидроимпульсная технология разрушения природных минералов при бурении теплообменных скважин // Деформация разрушения материалов и наноматериалов: V Международная конференция (26-29 ноября 2013г.).-М., 2013.- С.660 – 662.

ИСТОРИЧЕСКИЕ НАУКИ

ЄВРОРЕГІОНИ ЯК ФОРМА ТРАНСКОРДОННОГО СПІВРОБІТНИЦТВА КРАЇН ЄВРОПЕЙСЬКОГО СОЮЗУ

Самойленко Н.С.

*кандидат історичних наук, доцент
кафедри всесвітньої історії та методики навчання суспільних дисциплін
Сумського державного педагогічного університету імені А.С.Макаренка*

EUROPEAN REGIONS AS A FORM OF TRANSFRONTIER COLLABORATION BETWEEN COUNTRIES OF EUROPEAN COMMUNITY

Natalia S. Samoilenko

*Candidate degree of historical sciences,
associate professor of the department of world history and methods of teaching social
sciences of A.S. Makarenko Sumy State Pedagogical University*

Анотація

У статті розглянуто досвід утворення єврорегіонів країнами Європейського Союзу.

Abstract

The article deals with the experience of creation of european regions by countries of European Community.

Ключові слова: транскордонне співробітництво, єврорегіон, європейський інститут.

Key words: transfrontier collaboration, european region, european institution.

Сучасні міжнародні відносини характеризуються достатньо інтенсивними інтеграційними процесами, серед яких важлива роль належить міжрегіональній інтеграції та транскордонному співробітництву.

Найпоширенішою формою транскордонного співробітництва є співпраця, що формується на договірній основі та передбачає створення органу транскордонного співробітництва – єврорегіону.

Єврорегіон можна визначити як форму транскордонного співробітництва між територіальними громадами або місцевими органами влади прикордонних регіонів двох або більше держав, що мають спільний кордон, яке спрямоване на координацію їх взаємних зусиль і здійснення узгоджених заходів у різних сферах життєдіяльності у відповідності до національних законодавств і норм міжнародного права для вирішення спільних проблем і в інтересах людей, що населяють його територію по обидва боки державного кордону [12, с. 7].

Ця вища організаційна форма транскордонного співробітництва зародилася в країнах засновницях Європейського Союзу наприкінці 50-х рр. ХХ ст. на основі формування транскордонних мереж розселення, виробництва, торгівлі та послуг, соціальних контактів, співробітництва між громадськими організаціями, регіональними та місцевими органами влади [5, с. 73].

Першими країнами, які здійснили спробу подолання післявоєнних бар'єрів, були ФРН та Нідерланди. У 1958 р. на німецько-голландському кордоні в районі міст Гронау (ФРН) та Енсхеде (Нідерланди) вони створили перший єврорегіон Гронау (офіційна назва Euregio, яку можна перекласти як «регіон ЄС»), що об'єднав 105 міст, спільнот і селищ з населенням 1,9 млн. чол. Його засновниками виступили 3 асоціації праці – дві

нідерландські та одна німецька. Цей єврорегіон існує і зараз, включаючи більше 100 прикордонних округів та комун Німеччини й Голландії з населенням приблизно 2 млн. чол. та загальною площею 8 351,2 кв. км, і є прикладом класичного єврорегіоналізму. Його існування виявилось настільки ефективним, що в 1991 р. було укладено німецько-голландську угоду про регіональне співробітництво, що визнавала перший єврорегіон зразковою моделлю, а його організаційна структура (1) рада регіону – несе відповідальність за всі напрямки діяльності єврорегіону; 2) правління (президіум) – до його складу входять по одному члену від кожної сторони; 3) секретаріат – займається управлінням поточними справами; 4) робочі групи – займаються розробкою загальних концепцій та стратегій розвитку, механізмів спільної роботи з аналізу, планування та реалізації проектів) стала прикладом для всіх наступних [2, с. 6; 7, с. 74].

Після Гронау був створений єврорегіон «Регіо-Базелієнсіс» у 1963 р. за участю сусідніх прикордонних районів Німеччини, Франції та Швейцарії (до його складу увійшли відповідно Баден, Ельзас і територія навколо Базеля, Леррах та Мюлуз). На сьогоднішній день він розширив свої кордони до Страсбурга, Карлсруе та Південного Пфальца і має репутацію єврорегіону з найпродвинутішим і найефективнішим механізмом транскордонного співробітництва на рівні регіональних і місцевих влад. Загальна кількість населення в регіоні становить близько 4,6 млн. чол. [11, с. 66-67].

На сучасному етапі дослідники проблем єврорегіоналізму налічують більше 120 єврорегіонів та подібних до них прикордонних і транскордонних структур. Більше всього їх на території Німеччини, яка межує з Нідерландами, Бельгією, Швейцарією, Австрією, Польщею, Чехією, Францією та Данією. Територіальні суб'єкти регіональної, районної і комунальної ланки Німеччини беруть участь у майже 30 транскордонних об'єднаннях, мережа яких охоплює весь периметр державного кордону країни [7, с. 75].

Також існують єврорегіони на бельгійсько-голландському, бельгійсько-французькому, іспано-французькому, франко-італійському, італійсько-австрійському та інших західноєвропейських кордонах.

З 1990-х рр. поступово зростає кількість єврорегіонів і аналогічних їм структур у Центральній та Східній Європі. Так, наприклад, з 1991 р. по всьому прикордонню Польщі було створено 15 єврорегіонів, до яких залучено більше 800 міст і муніципальних об'єднань. На територіях, охоплених єврорегіональним співробітництвом, зараз проживає кожний третій поляк [14].

Безпосередньо в напрямку євроінтеграційного співробітництва діє ціла низка європейських інститутів. Так, у січні 1951 р. у м. Женеві була створена Рада місцевих органів влади Європи, що займається плануванням розвитку прикордонної інфраструктури у прикордонних областях [9].

17-18 червня 1971 р. у містечку Анхолд Кастл на території єврорегіону Гронау існуючі на той час 10 європейських прикордонних регіонів об'єдналися в Асоціацію Європейських прикордонних регіонів (Association of European Border Regions, AEBR) на чолі з президентом Альфредом Мозером, яка сама себе розглядає як форум для обміну ідеями та обговорення проблем, пов'язаних з розвитком прикордонних регіонів і співпраці між ними та покликана відстоювати інтереси своїх членів перед державними структурами, організувати різноманітні конференції та форуми. Через 10 років своєї діяльності, 19 листопада 1981 р., ця організація прийняла Хартію прикордонних та транскордонних регіонів (змінена і доповнена у 1987, 1995 та 2004 рр.), яка, зокрема, належним чином ознайомлює з практикою і напрямками співпраці на кордонах Західної Європи, систематизовано інформує про існування, засоби і заходи, що сприяють розвитку прикордонних регіонів, дає можливість рівноправного внесення доповнень, зауважень і проблем, пов'язаних з досвідом країн у міжнародній співпраці, підкреслює, що прикордонні і транскордонні регіони є рушійними силами

регіонального розвитку [14; 6]. Вона також є дорадчим органом Ради Європи, Європарламенту та Європейської Комісії. На сучасному етапі членами Асоціації є більше 140 єврорегіонів та прикордонних регіонів [8, с. 264].

Крім того, діють Конференція периферійних приморських регіонів (CPMR) (1973 р.), яка налічує понад 100 членів і виступає за перенесення економічної активності з центральних до периферійних та приморських територій, а також сприяє спільним ініціативам, що базуються на використанні ресурсів приморських територій; Робоча група традиційних індустріальних регіонів (WGIR) (1984 р.) об'єднує близько 20 регіонів Європи і є класичним зразком об'єднання за спільними інтересами, що сприяє обміну досвідом та зміцненню зв'язків між індустріальними регіонами; Комітет транскордонного співробітництва Європейської Ради (CANCT) (1987 р.), який займається розробками модельних договорів щодо створення єврорегіонів та аналізом механізму застосування Мадридської конвенції; Робоча рада європейських прикордонних регіонів (AGEG) (1981 р.), яка полегшує транскордонне співробітництво регіонів і виступає їх представником у міжнародних організаціях [3, с. 110; 1].

З 15 червня 1985 р. під назвою Рада регіонів Європи почала діяти Асамблея європейських регіонів (Assembly of European Regions, AER) – об'єднання регіонів з усієї Європи, включаючи країни СНД, яке тісно співпрацює з Радою Європи та інституціями Європейського Союзу і підтримує постійні зв'язки з іншими міжрегіональними асоціаціями. У Статуті цієї організації її головна мета визначається як «політичний голос регіонів Європи». Складовою її діяльності є програми міжрегіонального співробітництва, а серед завдань - сприяння процесам регіоналізації в Європі, міжрегіональному співробітництву й посиленню ролі регіонів у процесах європейської інтеграції та підтримка принципів субсидіарності й комплементаризму між місцевим, регіональним, національним та наднаціональним (загальноєвропейським) рівнями. Вона працює в чотирьох комітетах: перший стосується інституційних справ; другий – соціальних питань та охорони здоров'я; третій комітет опікується всім, що стосується економічного розвитку; четвертий комітет працює над проблемами освіти, культури та молоді. Членами Асамблеї є 270 регіонів з 33-х країн та 16-ти міжрегіональних структур [13].

Комітет Міністрів Ради Європи, взявши до уваги пропозицію Парламентської асамблеї Ради Європи та провівши консультації з Асамблеєю європейських регіонів і Радою європейських муніципалітетів та регіонів, що представляють місцеву та регіональну влади Європи, 14 січня 1994 р. своїм рішенням № 94(3) створив Конгрес місцевих та регіональних влад Європи. Він покликаний надавати допомогу державам-членам Ради Європи у створенні ефективної й дієвої системи регіональних і місцевих органів влади, здатних здійснювати міжрегіональне та прикордонне співробітництво з метою зміцнення миру, взаємопорозуміння й економічного зростання [5, с. 76-77].

Вагоме значення в єврорегіональній співпраці відіграє фінансова підтримка Європейського Союзу шляхом використання ряду ініціатив, програм та проектів, таких як: INTERREG, PHARE CBC, TACIS CBC, PHARE CREDO, MEDA, CARDS, LACE. Кожна програма має затверджений бюджет за різними напрямками прикордонного співробітництва: співробітництво у розвитку енергетичних мереж, комунікаційної і транспортної систем, регіональному і територіальному плануванні тощо [4, с. 14].

INTERREG є найбільшою програмою громадських (місцевих) ініціатив (Community Initiative) ЄС щодо підтримки розвитку прикордонних регіонів країн-членів ЄС і деяких приморських територій. З 1996 р. здійснювалася друга аналогічна програма, INTERREG II, а в період з 2000 по 2006 роки вона стала відома як INTERREG III, що забезпечує три напрями співробітництва: А. - Транскордонне співробітництво; В. - Транснаціональне співробітництво; С. - Міжрегіональне співробітництво.

PHARE CBC – програма підтримки транскордонного співробітництва країн Центральної Європи, які межують з ЄС, вона почала діяти з 1994 р. [10, с. 23].

Програма TACIS CBC була ініційована у 1996 р. і спрямована на створення можливостей для місцевих і регіональних структур, які б дозволяли їм започатковувати спільні проекти зі своїми партнерами в ЄС, спрямовані на захист навколишнього середовища, розвиток транспортної інфраструктури, боротьбу з організованою злочинністю тощо. Географічно вона охоплює західні прикордонні регіони Росії, України, Білорусії та Молдови [15, с. 157].

Програма MEDA - для віддалених прикордонних регіонів країн, які не є членами ЄС; CARDS - нова програма для західних Балканських країн; LACE – започаткований у 1990 р. проект Асамблеї європейських прикордонних регіонів, мета якого проводити роз'яснювальну та інформаційно-рекламну роботу позитивної практики транскордонного співробітництва [10, с. 24].

Таким чином, можна підсумувати, що у другій половині 50-х рр. XX ст. суміжні прикордонні регіони Європи обирають єврорегіональну форму співробітництва.

Приклади успішної діяльності єврорегіонів є аргументами на користь думки про те, що для залучення регіональних і місцевих влад до безпосередньої співпраці у прикордонних районах національні держави зобов'язані створити концептуально оновлені, дієві організаційно-правові та інституційні механізми, які сприятимуть ефективному транскордонному співробітництву.

Література

1. Адамов Б.І. Дослідження доцільності створення євро регіонів на сході України / Б.І. Адамов [Електронний ресурс] // Режим доступу: www.nbu.gov.ua/portal/soc_gum/Prvs/2009_1/0021.pdf - Систем. вимоги: IBM PC; Internet Explorer (дата звернення 12.06.2011).
2. Альдикенова С.Н. Трансграничное сотрудничество и интеграционные процессы в евро регионах [Текст] / С.Н. Альдикенова, М.В. Шуба // Українсько-російське порубіжжя: стан та перспективи співробітництва: Матеріали міжнародної науково-практичної конференції, 17 квітня 2010 року. – Х.: ХНУ ім. В.Н.Каразіна, 2010. – С. 6 – 8.
3. Вдовенко Ю.С. Європейська інтеграція регіонів України: ефективність участі в асоціативних утвореннях [Текст] / Ю.С. Вдовенко // Вісник Чернігівського державного технологічного університету. Серія «Економічні науки». Збірник. - Чернігів: ЧДТУ, 2010. - № 41. – С. 108 – 113.
4. Гордієнко В.П. Євро регіони в системі транскордонного співробітництва [Текст] / В.П. Гордієнко, А.Ф. Бондаренко, В.О. Мартиненко // Бізнес інформ. – 2011. - № 8. – С. 13 – 16.
5. Дмитриева С.И. Лимология : учебное пособие [Текст] / С.И. Дмитриева ; Воронежский государственный университет. – Воронеж : Издательско-полиграфический центр Воронежского государственного университета, 2008. — 112 с.
6. Європейська хартія прикордонних та транскордонних регіонів у редакції від 1 грудня 1995 р., Щецин: Євро регіон Померанія [Електронний ресурс] // Сайт Асамблеї європейських регіонів. - Режим доступу: <http://www.aer.eu/> - Систем. вимоги: IBM PC; Internet Explorer (дата звернення 27.02.2012).
7. Зверев Ю. Евро регионы как форма приграничного сотрудничества [Текст] / Ю. Зверев // Космополис. – 2005. - № 3(13). – С. 74 – 81.
8. Ілько І. Регіони Європи у транскордонному співробітництві: досвід для України [Текст] / І. Ілько // Політологічні та соціологічні студії. Збірник наукових праць. Т. II. – Чернівці: Прут, 2002. – С. 263 – 278.
9. Кузьмин Ю.С. Парижский договор 1951 г. и многоуровневая интеграция в 50-е годы / Ю.С. Кузьмин [Электронный ресурс] // Режим доступа: <http://www.edc.spb.ru/conf2001/home.html> - Систем. требования: IBM PC; Internet Explorer (дата обращения 27.02.2012).
10. Мікула Н.А. Євро регіони: досвід та перспективи [Текст] / Н.А. Мікула. – Львів: ІРД НАН України, 2003. – 222 с.
11. Петренко З. Прикордонні регіони як нова форма міжнародної інтеграції [Текст] / З. Петренко // Економіка України. – 1999. - № 12 (грудень). – С. 66 – 72.
12. Посібник з транскордонного співробітництва [Текст] . – Ужгород: Ліра, 2005. – 66 с.
13. Сайт Асамблеї європейських регіонів [Електронний ресурс] // Режим доступу: <http://www.aer.eu/> - Систем. вимоги: IBM PC; Internet Explorer (дата звернення 27.02.2012).
14. Сайт Асоціації Європейських прикордонних регіонів [Електронний ресурс] // Режим доступу: <http://www.aebr.net/> - Систем. вимоги: IBM PC; Internet Explorer (дата звернення 27.02.2012).
15. Студенніков І. Транскордонне співробітництво та його місце в регіональному розвитку [Текст] // Регіональна політика в країнах Європи: Уроки для України / за ред. С. Максименка. – К.: Логос, 2000. – С. 138 – 170.

ЭКОНОМИЧЕСКИЕ НАУКИ

МЕРОПРИЯТИЯ ПО ПОВЫШЕНИЮ УРОВНЯ ЖИЗНИ НАСЕЛЕНИЯ В АЗЕРБАЙДЖАНСКОЙ РЕСПУБЛИКЕ

Агаева Севда Маликмаммад гызы
Диссертант НИУЦ по Труд и Социальным Проблемам
Министерство Труд и Социальной Защиты Населения
Азербайджанской Республики

SOME ISSUES OF IMPROVING THE SOCIO-ECONOMIC MECHANISM TO IMPROVE THE STANDARD OF LIVING IN THE REPUBLIC OF AZERBAIJAN

Agueva Sevda Malikmammad
Dissertator RTCs for Labor and Social Problems
Ministry of Labour and Social Protection of Population
the Republic of Azerbaijan

Аннотация

В статье анализируются воздействия ряд мероприятий направленная на повышение уровня жизни населения в Азербайджанской Республике. Отмечается, что для этого необходимо целенаправленная и планомерная деятельность государства. В конце предлагается соответствующие рекомендации по решению проблем в этой сфере.

Abstract

The article discusses some aspects of the improvement of the socio-economic mechanism to improve the standard of living in the Republic of Azerbaijan. Notes that this requires deliberate and systematic activities of the state for the development of the social sphere, science and education, development and implementation of new methods for the social protection of the population. At the end make appropriate conclusions and proposes the author's vision of solving problems.

Ключевые слова: социальная защита, уровень бедности, государственные программы, социальные услуги

Keywords: social protection, poverty, government programs, social services

Опыт развитых стран свидетельствует о том, что целенаправленная и планомерная деятельность государства для развития социальной сферы, науки и образования, разработки и внедрения новых методов по социальную защиты населения в конечном итоге приведет к динамичному развитию экономики страны и обеспечить жизнь населения в более высоком уровне.

После провозглашения независимости Азербайджанской Республики страна взяла на себя обязательство о построении социального государства, политика которого направлена на создание условий, обеспечивающих достойную жизнь каждого его гражданина. Однако подобное декларация о социальном государстве не превращает страны в таковое автоматически. Для его становления, развития и укрепления требовались теоретическое обоснование концептуальных основ формирования эффективной рыночной экономики и социальной политики, обеспечивающих достойную занятость, заработную плату, охвата всех необходимым механизмом социального страхования, социальную поддержку и защиту семьи, материнства и детства, одиноких и престарелых граждан, инвалидов за счет разработки комплексных программ и механизмов их реализации на всех уровнях государственной власти и местного самоуправления. В связи с этим анализ тенденций развития экономики и отраслей социальной защиты населения является стержнем создания научных предпосылок предвидения вариантов или альтернатив развития социальной сферы страны.

С другой стороны службы социальной защиты населения является одним из исполнителей и координатором деятельности других ведомств, гражданского общества и негосударственного сектора экономики, направленного на развитие социальной сферы, который определяет ее роль и высокую ответственность.

Необходимо отметить, что одной из главных составляющих данного процесса является активное внедрение современных методов и способов во все отрасли социальной защиты населения, государственного управления в этой сфере. При этом в качестве основной задачи может быть определена разработка новой концепции повышения доступности, инклюзивности и качества социальной защиты населения через преобразование законодательной базы и структуры институциональных систем [1].

Одним из достаточно апробированных способов воздействия на рынок социальных услуг является прогнозирование его компонентов. Несмотря на то, что в исследованиях этот способ используется довольно широко, тем не менее, в сфере услуг социальной защиты населения его применение требует углубленных изысканий и разработок [1].

В связи с этим проблемы формирования и совершенствования системы обслуживания в сфере социальной защиты населения должно быть исследовано с позиций всестороннего анализа и оценки эффективности действующих институтов.

Динамика развития социальных услуг, появление их новых видов, настоятельно требует комплексного и целостного изучения всех сторон, объектов и субъектов, действующих в сфере социального обслуживания населения. До сих пор остается много дискуссионных вопросов, связанных с определением основных элементов механизма управления качеством обслуживания в сфере социальной защиты населения.

Пока недостаточно широко исследованы организационно-экономические аспекты регулирования системы социальной защиты населения в период экономических катаклизмов и нестабильных социально-политических условиях. Несовершенны до сих пор механизмы использования адресности социального обслуживания с целью повышения эффективности и качества.

В Азербайджанской Республике в приоритетном порядке социальными услугами обеспечиваются граждане, находящиеся в трудной жизненной ситуации, в соответствии с законами «Об основах социального обслуживания населения в Азербайджанской Республике», «О социальном обслуживании граждан пожилого возраста и инвалидов», закон «О занятости». При этом проведение мероприятий по обеспечению населения услугами в сфере социальной защиты населения являются частью мер государственной социальной политики, фактором социального развития, способом предупреждения риска бедности и снижения ее последствий, укрепления степени социального страхования, улучшения социального здоровья общества.

Оптимизация существующей системы организации социальной защиты населения Азербайджанской Республики, предполагает структурные, так и качественные изменения, направлена на повышение степени готовности и способности системы защиты для повышения объема и качество отдельных мер социальной защиты населения, предоставляет возможность их выбора.

С этой целью, на волне высокого роста социально-экономического развития страны, руководством взят курс повышения уровня социальной защиты населения. Президент страны в своих посланиях к гражданам постоянно отмечает обязательство государства помогать нетрудоспособным и малоимущим гражданам - инвалидам, пенсионерам, сиротам, чтобы их жизнь была достойной, а основные блага были для них доступными. Решение этой задачи, как нам видится, возможно лишь путем предоставления доступных и качественных услуг в сфере социальной защиты населения.

В государственных программах «О снижении бедности и устойчивого развития страны в 2011-2016-е годы», «О социально - экономического развитии регионов страны (2011 - 2016 годы)», «Концепция развития: Азербайджан 2020» и т.д [1, 2, 3]. среди приоритетных направлений названо формирование эффективной системы предоставления социальных услуг, создающей благоприятные условия для развития "человеческого капитала" [3].

Кроме того, предусматривается совершенствование механизма обеспечения социальными услугами, способствующими снижению социального неравенства и привести численность бедного населения до минимума. В настоящее время степень бедности в Азербайджанской Республики составляет 3,2% населения.

В связи с этим следует отметить, что формирование эффективной системы предоставления социальных услуг, которому уделяется повышенное внимание, как на государственном, так и на местном уровне, предполагает улучшение положения и качества жизни граждан из групп риска за счет повышения качества предоставляемых социальных услуг.

Более того, мнение граждан о роли государства нередко формируется в зависимости от информированности о социальных услугах, которыми пользуются находящиеся в социальном окружении люди и которые при необходимости они сами могут получить.

С учетом вышеизложенного и принимая во внимание, что предоставление социальных услуг помогает достижению социального партнерства, стабильности общества, экономическому развитию, а, следовательно, улучшению доступа к социальным правам.

Отмечая особую роль социальной защиты населения в повышении качества жизни населения необходимо определить ключевые сферы, способствующие формированию социального государства, в числе которых:

- поддержание занятости;
- проведение политики доходов;
- совершенствование системы социальной защиты граждан за счет разработки и реализации государственных программ борьбы с бедностью,
- комплексной защиты населения [4].

Кроме того, принимая во внимание, что в законодательстве широко определена содержание понятий доступности и качества социальных услуг, где характеризуется качественный уровень социальной работы, в числе которых: индивидуальная нуждаемость, индивидуальная оценка нуждаемости; доступность социальных услуг, доступ к социальным услугам, качество социальных услуг.

В связи с этим можно предложить следующие критерии для выработки новой модели государственного управления повышением качества обслуживания граждан в системе социальной защиты населения, включающие в себя следующие компоненты:

современная модель развития социального обслуживания должна быть альтернативной и учитывать специфику региона;

- объем и форма предоставления социальных услуг должна носить адресный характер;

- в основе расчетов выплачиваемых видов социальной помощи должны лежать не только денежные средства;

- создание единой электронной системы социального обслуживания граждан исходя из потребности обеспечения приемлемого уровня жизни для отдельных групп населения.

В итоге, на дискуссионных правах можно предложить идею внедрения системы идентификационных документов различным негосударственным организациям для организации социального обслуживания пожилых граждан и инвалидов, которая,

скажеться на підвищенні якості в системі соціальної захисти громадян.

Список литературы

1. Государственная Программа «О снижении бедности и устойчивого развития страны в 2011-2016-е годы», Баку, 2010.
2. Государственная Программа «О социально - экономического развитии регионов страны (2011 - 2016 годы)», Баку, 2011.
3. «Концепция развития: Азербайджан 2020», Баку, 2012.
4. Кулиев Т. Экономика труда. Баку, 2003, 694 с.

ОСОБЛИВОСТІ АКТУАРНОЇ ОЦІНКИ ВИПЛАТ ПРАЦІВНИКАМ В КОНТЕКСТІ МІЖНАРОДНОЇ ОБЛІКОВОЇ ПРАКТИКИ

Овсюк Ніна Василівна

*к. пед. н., доцент кафедри бухгалтерського обліку
Вінницького торговельно-економічного інституту Київського національного
торговельно-економічного університету*

Вільман Ірина Юріївна

*Студент Вінницького торговельно-економічного інституту Київського
національного торговельно-економічного університету
Україна, м. Вінниця*

FEATURES ACTUARIAL VALUATION BENEFITS IN THE INTERNATIONAL ACCOUNTING PRACTICE

Ovsiuk Nina

*associate professor(Pedagogical Sciences)
Of the Vinnytsia Institute of Trade and Economics of Kyiv
National University of Trade and Economics
Ukraine, m. Vinnytsya*

Vilman Irina

*A student of the Vinnytsia Institute of Trade and Economics of Kyiv
National University of Trade and Economics
Ukraine, m. Vinnytsya*

Анотація

У статті розглянуто складові виплат працівникам відповідно до П(С)БО 26, а також розкрито особливості застосування актуарної оцінки зобов'язань за пенсійними планами відповідно до міжнародної облікової практики.

Abstract

The article examines the components of employee benefits according to Accounting Standard 26, and the features of the application of actuarial valuation liabilities for pension plans in accordance with international accounting practices.

Ключові слова: виплати працівникам, актуарна оцінка, актуарні прибутки, актуарні збитки.

Keywords: employee benefits, actuarial valuation, actuarial gains, actuarial losses.

Методологічні засади формування в бухгалтерському обліку інформації про виплати (у грошовій і не грошовій формах) за роботи, виконані працівниками, та її розкриття у фінансовій звітності визначає ПСБО 26 „Виплати працівникам”. Норми Положення (стандарту) 26 застосовуються роботодавцями - підприємствами, організаціями, іншими юридичними особами незалежно від форм власності (крім бюджетних установ).

П(С)БО 26 виділяє такі види виплат[2]:

- поточні виплати працівникам;

- виплати при звільненні;
- виплати після закінчення трудової діяльності;
- виплати інструментами власного капіталу;
- інші довгострокові виплати.

Поточні виплати працівнику - виплати працівнику (окрім виплат при звільненні та виплат інструментами власного капіталу підприємства), які підлягають сплаті в повному обсязі протягом дванадцяти місяців по закінченні місяця, у якому працівник виконував відповідну роботу.

Відповідно до П(С)БО 26 виплати при звільненні – виплати працівнику, які підлягають сплаті за рішенням підприємства про звільнення працівника до досягнення ним пенсійного віку або за рішенням працівника про звільнення за власним бажанням до досягнення ним пенсійного віку.

При звільненні працівника можливі наступні випадки:

1. Розірвання трудового договору з ініціативи власника або уповноваженого ним органу. Відповідно до норм чинного законодавства, при розірванні трудового договору (контракту) підприємство зобов'язане звільнити працівника і виплатити йому передбачену законодавством чи договором (контрактом) суму.

2. Розірвання строкового трудового договору з ініціативи працівника. Строковий трудовий договір підлягає розірванню достроково на вимогу працівника в разі його хвороби або інвалідності, які перешкоджають виконанню роботи за договором або якщо підприємство не виконує вимоги трудового законодавства, законодавства про охорону праці, колективного чи трудового договору. У цьому випадку обов'язкові виплати, передбачені законодавством чи трудовим договором (контрактом).

Відповідно до п.10 П(С)БО 26 виплати при звільненні визнаються витратами того звітного періоду, у якому виникають зобов'язання за такими виплатами.

Відповідно до П(С)БО 26 виплати по закінченні трудової діяльності – виплати працівнику (окрім виплат при звільненні та виплат інструментами власного капіталу підприємства), які підлягають сплаті по закінченні трудової діяльності працівника.

ПСБО 26 виділяє дві програми таких виплат:

- виплати за програмами з визначеним внеском;
- виплати за програмами з визначеною виплатою.

Відрахування за програмою з визначеним внеском, що не підлягають сплаті в повному обсязі протягом дванадцяти місяців по закінченні періоду, у якому працівники виконують відповідну роботу, обчислюються за теперішньою вартістю з використанням ставки дисконту, визначеної у пункті 28 Положення (стандарту) 26.

Зобов'язання за програмою з визначеною виплатою визначається в сумі теперішньої вартості зобов'язання за такою програмою на дату балансу та не визнаних згідно з пунктом 19 Положення (стандарту) 26 актуарних прибутків (за вирахуванням не визнаних актуарних збитків), яка зменшується на вартість раніше виконаних працівниками, але ще не визнаних робіт і на справедливую вартість на дату балансу активів програми, якими буде погашатися це зобов'язання. Теперішня вартість зобов'язання за програмою з визначеною виплатою обчислюється з використанням ставки дисконту, визначеної у пункті 28 Положення (стандарту) 26.

Якщо визначена в такому порядку величина має від'ємне значення, то вона визнається активом за нижчою з двох величин:

- у сумі, визначеної в абзаці першому цього пункту;
- у сумі невизнаних актуарних збитків, вартості раніше виконаних працівниками робіт і теперішньої вартості економічних вигод у формі відшкодувань з програми або зменшень майбутніх внесків до програми.

Витрати за програмою з визначеною виплатою визнаються в сумі вартості

поточних робіт, виконаних працівниками, витрат на відсотки за програмою, визнаних актуарних збитків, визнаної вартості раніше виконаних працівниками робіт, збитку (за вирахуванням прибутку) від скорочення програми з визначеною виплатою або остаточних розрахунків за нею, яка зменшується на суму очікуваного прибутку від активів цієї програми, на суму, яка підлягає відшкодуванню підприємству за програмою, і на суму визнаних актуарних прибутків. Основні актуарні величини наведені в (табл. 1).

Таблиця 1. Основні актуарні величини [3].

Актуарна величина	Позначення	Зміст
Актуарні зобов'язання (Accrued Actuarial Liability)	AL	визначає суму активів програми, яка повинна бути на дату оцінки для покриття майбутніх виплат
Нормальний платіж (Normal Cost)	NC	сума внесків при виконанні актуарних припущень, достатня для фінансування росту зобов'язань протягом визначеного періоду
Фондовані зобов'язання (Funded Liability) – вартість активів плану	F	сума зобов'язань, сплачених вкладником, рівна сумарній оціночній вартості активів плану як чистий залишок (резерв) по даній програмі
Нефондовані зобов'язання (Unfunded Liability)	$UL = AL - F$	сума, що визначена актуарним дефіцитом (профіцитом) програми як різниця між зобов'язаннями і фондованими зобов'язаннями
Початкові нефондовані зобов'язання (Initial Unfunded Liability)	IUL	нефондовані зобов'язання, що виникають при організації програми, зокрема, по відношенню до працівників, що деякий час уже пропрацювали в компанії
Актуарний збиток/прибуток (Actuarial Loss/Gain)	L	актуарний дефіцит (профіцит), що виникає протягом періоду формування та дії програми внаслідок невідповідності актуарних припущень реальності чи змін актуарних припущень при наступних актуарних оцінках

Виплати інструментами власного капіталу підприємства – це виплати працівнику, за якими йому надається право на отримання фінансових інструментів власного капіталу, емітованих підприємством (чи його материнським підприємством), або сума зобов'язань підприємства працівнику залежить від майбутньої ціни фінансових інструментів власного капіталу, емітованих підприємством.

Угоди, за якими підприємство здійснює виплати працівникам підприємства інструментами власного капіталу називаються програмами виплат. Такі виплати здійснюються на підприємствах, співвласниками яких є працівники і їм належать частки у активах підприємства.

Облік зобов'язань щодо виплат інструментами власного капіталу підприємства регулюються П(С)БО 13 "Фінансові інструменти".

Згідно з п. 4 П(С)БО 13 інструмент власного капіталу – це контракт, який підтверджує право на частину в активах підприємства, що залишається після вирахування сум за всіма його зобов'язаннями.

До виплат інструментами власного капіталу належать виплати простими акціями власної емісії чи емісії материнського підприємства, а також виплати похідними фінансовими інструментами.

Інші довгострокові виплати – виплати працівнику (окрім виплат по закінченні

трудової діяльності, виплат при звільненні та виплат інструментами власного капіталу підприємства), які не підлягають сплаті в повному обсязі протягом дванадцяти місяців по закінченні місяця, у якому працівник виконував відповідну роботу.

Інші довгострокові виплати працівникам визнаються зобов'язанням через створення на дату балансу забезпечення в сумі теперішньої вартості цього зобов'язання на дату балансу за вирахуванням справедливої вартості на дату балансу активів програми, якими буде погашатися це зобов'язання [1].

У міжнародній практиці виплати працівникам здійснюється у відповідності до положень IAS 19 «Employee Benefits». IAS 19 «Employee Benefits» визначає наступні види виплат працівникам, що підлягають обліку для оцінки зобов'язань компанії: короткострокові виплати (short-term employee benefits); виплати по закінченню трудової діяльності (post-employment benefits); виплати при звільненні (terminations benefits); інші довгострокові виплати працівникам (other long-term employee benefits).

Методика оцінки зобов'язань щодо виплат по закінченні трудової діяльності, а саме: зобов'язань за пенсійними планами наведена в (табл. 2).

Таблиця 2. Методи оцінки зобов'язань по пенсійним планам за IAS 19 [3].

Індивідуальні методи оцінки без урахування зміни вартості грошей учасі та вірогідного характеру платежів		
Методи оцінки	метод накопичених прав (accrued benefit method)	unit-credit метод
Формули	$L = (AL_{t+1} - AL_t - iAL_t - NC_t + B) - (F_{t+1} - F_t - C - I_c + B)$	$F_{t+1} = C + I_c + (1 + r_t)F_t - B$ $AL_{t+1} = B - NC_c - (1 + r_t)AL_t$
Позначення	R – пенсійний вік, роки; a – вік, з якого учасник почав набувати пенсійні права, роки; x – фактичний вік працівника, роки; $b(x)$ – приріст пенсійних прав протягом одного року, грн.; $b(a)$ – приріст пенсійних прав з початку трудової діяльності, грн.; $B(x)$ – приріст пенсійних прав по роках, грн.; p – розрахункова пенсійна сума, грн.	
Індивідуальний метод оцінки з урахування зміни вартості грошей учасі та вірогідного характеру платежів		
Характер виплати	одноразова виплата усієї суми нарахуваної пенсії	пенсія з виплатою на початку кожного місяця
Формули	$B(x) = \sum_a^{x-1} b(a)$ $b(x) = \frac{1}{R-a} p;$ $B(x) = \frac{x-a}{R-a} p$ $AL_i(x) = v^{R-x} \frac{l_R}{l_x} B(x) =$	$= v^{R-x} \frac{l_R}{l_x} \frac{x-a}{R-a} p;$ $NC_i(x) = v^{R-x-1} \frac{l_R}{l_{x+1}} b(x) =$
Позначення	$v = 1/(1+i)$ – коефіцієнт дисконту, де i – річна відсоткова ставка; l_x – вірогідна середня кількість осіб у віці x , що згідно актуарних припущень залишається у даній статистичній групі, особи; l_R – вірогідна середня кількість осіб у пенсійному віці, особи.	

Висновок. П(С)БО 26 регламентовано визнання актуарних прибутків (збитків) за кожною програмою з визначеною виплатою, що обумовлює здійснення актуарної оцінки зобов'язань за їх виплатами персоналу підприємства. Досліджені методи актуарної оцінки зобов'язань за пенсійними планами сприятиме адаптації національного П(С)БО 26 «Виплати працівникам» до вимог міжнародної облікової практики.

Література

1. Бурденко, І. М. Виплати працівникам: облік, аудит і автоматизація : навч. Посібник / І. М. Бурденко, О. В. Кравченко, О. В. Шипунова. – Суми : Університетська книга, 2009. – 283 с
2. Міжнародний стандарт бухгалтерського обліку 26 «Облік та звітність щодо програм пенсійного забезпечення», від 01.01.2014 [Електронний ресурс]. – Режим доступу: http://www.minfin.gov.ua/document/237472/31_IAS26_IFRS_2009_GVT.pdf
3. Притула В. І. Актуарна оцінка виплат працівникам у системі управління персоналом в контексті міжнародної практики / В. І. Притула // Облік і фінанси. - 2012. - № 1. - С. 67-72.

ФОРМИРОВАНИЕ СТРАТЕГИИ УПРАВЛЕНИЯ РАЗВИТИЕМ ПРЕДПРИЯТИЯ

Кухарская Н. А.
доктор экономических наук, профессор
Одесского национального экономического университета,
Украина, г. Одесса

FORMATION OF STRATEGY DEVELOPMENT MANAGEMENT BUSINESSES

Kuharskaya N. A.
doctor of economic sciences, professor
Odessa National Economic University
Odessa, Ukraine

Аннотация

Показана целесообразность формирования стратегии управления развитием предприятия, выработано определение ее понятия, предложены правила формирования этой стратегии. Выработано определение понятия миссии предприятия и в качестве примера даны определения миссий нескольких предприятий. Определены цели, принципы и функции стратегического управления, даны примеры типовых целей развития предприятий. Определены перспективные направления формирования будущих стратегий развития предприятий Украины.

Abstract

Shows the feasibility of formation of strategy development management enterprise, produced a definition of the strategy, formed rules of formation of this strategy. Produced a definition of the mission of the enterprise, and given as an example of the definition of the missions of several enterprises. The aims, principles and functions of strategic management, are examples of typical objectives of development of the enterprises. Identified promising areas for shaping the future of enterprise development strategies of the Ukraine.

Ключевые слова: предприятие, стратегия управления, миссия, цели, функции управления, перспективные направления формирования стратегий.

Keywords: enterprise, management strategy, mission, goals, management, promising areas of strategy development.

Постановка проблемы. Современный темп изменений во внешней среде, увеличение количества знаний и информационных потоков настолько велики, что формирование и реализация стратегии развития предприятия представляется единственным способом формального прогнозирования его будущих проблем и возможностей. Стратегия является основой управления развитием предприятия на длительный срок, помогает уточнить наиболее подходящие пути действия, снижает риск принятия неправильного решения из-за ошибочной или недостоверной информации о возможностях предприятия или о его внешней среде. При формировании стратегии можно добиться большей определенности. Предприятие сможет предвидеть события во внешней среде и быстрее на них реагировать.

Анализ исследований и публикаций. Вопросам выбора и реализации различных стратегий развития предприятий, а также отдельным аспектам их стратегического управления посвящены труды таких ученых как: Д. А. Аакер [1], И. Ансофф [2], О. С. Виханский [3], М. В. Володькина [4], В. Е. Глушаков [5], В. А. Горемыкин [6], А. П. Градов [7], Л. Д. Забродская [8], Б. Карлофф [9], Ф. Котлер [10], В. И. Круглов [11], А. Н. Люшкинов [12], А. П. Мищенко [13], О. Е. Россохина [14], Д. Траут [15], Р. А. Фатхутдинов [16] и др.

Однако результаты многочисленных трудов названных, а также других ученых и специалистов, не дают ответов на то, как обеспечить долговременное устойчивое развитие предприятий в современных условиях, как выбрать направление его эффективной деятельности. Именно решение данных вопросов и обуславливает актуальность темы избранного исследования.

Целью исследования является выработка сущности стратегии управления развитием предприятия и определение перспективных направлений его деятельности.

Основные результаты исследования. В настоящее время под стратегией развития предприятия понимают [1, 2, 3, 6, 7, 9, 10, 12, 15, 16]:

- систему организационно-экономических мер по достижению долгосрочных целей предприятия;
- генеральное направление деятельности предприятия, обеспечивающее согласование целей, возможностей предприятия и интересов работников;
- программу (стратегический план) действий, определяющую приоритеты проблем и ресурсы для достижения основной цели;
- деловую концепцию достижения конкурентных преимуществ предприятия;
- средство достижения целей;
- исследование будущего, анализ возможных сценариев развития предприятия;
- постановку целей и выработку соответствующих мер по их достижению;
- идею, дающую преимущества в конкурентной борьбе;
- систему способов управления деятельностью предприятия;
- совокупность перспективных ориентиров для работы предприятия.

Основываясь на известных определениях понятия «стратегии предприятия», приведенных выше, «стратегию управления развитием предприятия» определим следующим образом: стратегия управления развитием предприятия представляет собой систему управленческих воздействий на экономические и организационные отношения трудовых коллективов подразделений предприятия по формированию направлений его развития и достижению им целей.

Единой стратегии для всех предприятий не существует. Каждое предприятие даже одной отрасли уникально, поэтому и определение его стратегии также оригинально, так как зависит от позиции предприятия на рынке, его потенциала, динамики развития, поведения конкурентов, особенностей выпускаемой продукции или оказываемых услуг, состояния экономики, социальной среды и многих других факторов.

Управление развитием предприятия определяется разработанной стратегией. В теории стратегического управления данный процесс представлен множеством моделей, общим для которых является наличие этапов: формулировка миссии, определение целей и сроков их достижения, выработка альтернатив поставленным целям; качественный анализ системы целей и проверка их на согласованность; определение основных методов и средств для достижения целей.

Миссия предприятия, как правило, выражается в виде отдельных утверждений, которые являются своеобразным кодексом предприятия и определяют его экономическую, социальную и управленческую «философию», экономические критерии прибыльности, производственной деятельности и качества товаров и, наконец, имидж предприятия [6, 7, 8, 14, 16].

Ясно изложенная миссия предприятия содействует улучшению качества стратегических решений. Приведем для примера определения миссий разных предприятий.

Миссия хлопчатобумажного комбината: «На шаг впереди спроса».

Миссия машиностроительного предприятия: «Мы умножаем и облегчаем труд машиностроителей и пользователей техникой».

Миссия продовольственного (пищевого) предприятия: «Мы обеспечиваем организм человека, животного и птицы витаминами, минералами и кислотами, содержащимися в продовольствии и комбикорме для активизации их жизнедеятельности и роста».

Миссия предприятия – поставщика техники: «Мы не просто продаем технику, наша главная задача – предложить решение проблем для вашего бизнеса».

Миссия фирмы Хегох: «От копировальной техники к офису будущего».

Как видим, миссия дает субъектам внешней среды общее представление о том, что из себя представляет предприятие, к чему оно стремится, какие средства готова использовать в своей деятельности, какова его философия и т. п. Кроме того, она способствует формированию или закреплению определенного имиджа предприятия в представлении субъектов внешней среды.

На основе миссии формируются цели предприятия, обладающие следующими характеристиками [1, 2, 4, 9, 10]. Цель, как желательное состояние предприятия в будущем, может быть общей или глобальной для всего предприятия и специфической, промежуточной (подцелью, задачей) для подразделения предприятия.

Деятельность предприятия разнообразна, поэтому оно не может быть сосредоточено на одной цели, а должно выделить ключевые области, в рамках которых следует определить свои цели, примеры которых показаны в таблице 1.

Когда цели поставлены с учетом внешних факторов и оценены потенциальные ресурсные возможности предприятия, нужно определить путь достижения этих целей. Другими словами, руководители предприятия должны как в общих чертах, так и конкретно решить, что должно быть сделано для достижения поставленных целей. По сути, они должны сформировать стратегию как совокупность главных целей предприятия и основных способов их достижения. Задача стратегического управления — выбор оптимального варианта на уровне разработки стратегии, как правило, превращающегося в конкретный план мероприятий, который должен быть выполнен в определенные сроки.

При разработке стратегии необходимо соблюдать следующие правила её формирования [1, 2, 7, 11, 16]:

1. Выбирать реальные и реализуемые виды бизнеса и стратегию.
2. Стратегия должна соответствовать ресурсно-потенциальным возможностям предприятия.

3. Стратегия должна содержать конкурентные преимущества (продукции, услуг и самого предприятия).

4. Стратегия должна разрабатываться с учетом лидерства и снижения издержек.

5. Стратегия должна быть ориентирована на привлекательный сегмент рынка на основе имеющихся конкурентных преимуществ и обеспечивать устойчивый выход на рынок.

6. Стратегия должна обладать инновационностью бизнеса, обеспечивать стратегическое развитие и рост предприятия.

Таблица 1

Примеры типовых целей развития предприятия*

Ключевая область	Характеристика целей
Прибыль (доходность, рентабельность)	Может выражаться в различных показателях, таких как объем прибыли, доход на инвестированный капитал, отношение прибыли к объему продаж (коэффициент чистой прибыли) и др.
Положение на рынке	Может описываться следующими понятиями: доля рынка, объем продаж в денежном или натуральном выражении, рыночная (отраслевая) ниша
Производительность	Может быть выражена отношением выхода ко входу, а также в виде издержек на единицу продукции, отношением добавленной стоимости к численности работников
Инновации	Определяют новые способы ведения бизнеса (новые технологии и методы организации производства, внедрение на новые рынки и т. д.) и могут выражаться как в денежных, так и в других показателях
Продукция	Кроме показателей объема продаж или прибыльности по отношению к конкретному изделию (ассортименту изделий), цели могут быть связаны с выведением нового товара на рынок или снятием его с производства и рынка
Финансовые ресурсы	Могут быть выражены движением денежной наличности, структурой капитала, выпуском ценных бумаг, оборотным капиталом, выплатой дивидендов
Производственный потенциал	Можно описать с помощью таких показателей, как: производственные мощности, постоянные затраты, единицы продукции в натурном и денежном выражении
Организация (с точки зрения процесса)	Определяет изменения в структуре или деятельности, может выражаться любым количеством целей
Персонал	Цели могут определять выполнение трудовых функций и отношение к работе, профессиональное обучение, способы мотивации работников
Социальная ответственность	Может быть выражена целями в форме видов деятельности, ориентированных на участие в решении острых социальных проблем (экология, безработица)

*Составлено на основании [3; 6; 7; 11; 16]

Основные функции стратегического управления состоят в следующем.

1. Формирование стратегического мышления: разработка целей и миссий; разработка стратегии; оценка уровня неопределенности риска; разработка концепции стратегического управления; формирование механизма стратегического управления.

2. Стратегический анализ: формирование стратегического маркетинга; аудит внешней среды и прогнозирование; анализ состояния предприятия; анализ конкурентной среды; анализ рынка ресурсов.

3. Стратегическая ориентация: выявление и оценка параметров конъюнктуры сегментов рынка (выбор стратегических хозяйственных зон); оценка потенциала и конкурентного статуса предприятия; разработка конкурентных преимуществ.

4. Разработка локальных стратегий и общей экономической стратегии: - разработка стратегических планов (оптимистический, реалистичный, вероятностный и пессимистический); - разработка стратегического бюджета; оценка результативности стратегии.

5. Организация стратегического управления: формирование службы стратегического управления; принятия стратегических решений; организация мотиваций и контроллинга; организация коллективного разума; формирования креативности и синергии.

Время, люди и информация становятся наиболее важными ресурсами избираемой стратегии. К людям, как главному ресурсу предприятий, сегодня добавляется время — мерило всех ценностей. Только работая на опережение конкурентов, предприятие способно реализовать стратегию повышения своей устойчивости на рынке, где свободных ниш становится все меньше.

Принимая во внимание названные факторы, рассмотрим те стратегии, которые, вероятнее всего, будут перспективными для Украины в различных сферах деятельности в ближайшие годы.

Для наиболее динамичных предприятий такими сферами будут наноэлектроника, оптико-волоконные и цифровые системы связи, измерительные приборы бытового и медицинского предназначения, биотехнология, генная инженерия, создания новых лекарственных препаратов и медицинского оборудования, порошковая металлургия, системы переработки и хранения сельскохозяйственной продукции, переработки отходов промышленных предприятий, а также добыча и переработка артезианских вод.

Можно предположить, что предпринимательство по обеспечению перевозок пассажиров и грузов будет выгодным и перспективным. Учитывая «пещерное состояние» инфраструктуры украинских перевозок — отсутствие достаточного количества автозаправочных станций, станций технического обслуживания автотранспорта, терминалов, оборудованных и охраняемых автостоянок, кемпингов, гостиниц и т. д., бизнес, обеспечивающий инфраструктуру транзитных перевозок, будет перспективным и долгосрочным для строительных, нефтеперерабатывающих, туристических предприятий, а также различных предприятий сферы услуг. Развитие всей инфраструктуры перевозок автоматически стимулирует основные отрасли промышленного и сельскохозяйственного производства, активизирует посреднические услуги, станет выгодным вложение капитала для отечественных и зарубежных банков, а также предприятий, занимающихся недвижимостью, позволит создать сотни тысяч новых высокооплачиваемых рабочих мест.

Сегодня, благодаря высоким технологиям, бизнес стал интернациональным, а сам мир — доступным через персональный компьютер.

Новые технологии, растущая конкуренция, быстрое принятие стратегических решений требуют квалифицированных управленцев. Талантливые люди всегда были в цене в периоды расцвета отраслей, в которых эти специалисты могли проявить свои

способности. Сегодня интенсивно развиваются высокие технологии. Все ищут IT-специалистов: талантливых, способных мыслить системно и быстро достигать нужных результатов в работе. Для управленцев становится актуальной проблема преобразования информации в конкурентное преимущество.

В Украине борьба за таланты будет определяться экономическими, демографическими и политическими факторами. В частности, в нашей стране уровень смертности превышает рождаемость. Отсюда можно говорить не только о дефиците талантов, сколько о дефиците людей. Борьба за таланты будет зависеть и от интенсивности развития различных сфер промышленности, и от изменения уровня зарплат по отношению к среднеевропейскому. Уже сейчас очевидна тенденция оттока кадров за рубеж, и как следствие — наш рынок труда не насыщен высококлассными специалистами. В такой ситуации наиболее разумно поступают те предприятия, которые иницируют собственные программы обучения и развития специалистов, не дожидаясь милости от системы гособразования.

Потребительская картина меняется постоянно, и особенно быстрыми темпами это происходит на развивающихся рынках, на которые приходится 86% населения мира, 30% всемирного ВВП. Рынки развитых стран давно освоены и рост бизнеса на 3-5% считается очень успешным. Что же касается новых экономик (к примеру, Китая), то здесь идет активное завоевание компаниями рыночных позиций и борьба за потребителя. Эти рынки становятся все более цивилизованными, туда идут огромные инвестиции со всего мира, что также влияет на улучшение экономических показателей таких государств. А с ростом благосостояния населения растут и его запросы. В первую очередь люди стараются удовлетворить более «земные» потребности. Здесь в игру вступают товары повседневного использования: продовольствие, одежда, обувь, мыло и др. Далее люди начинают покупать дорогостоящие товары: холодильники, телевизоры, компьютеры, автомобили, благоустроенное жилье и др., что опять приводит к изменению потребительской корзины. Вместе с тем растет уровень потребления обычных товаров с одновременной готовностью воспринимать новинки. Эта же тенденция наблюдается и в Украине. Естественно, что все стратегически ориентированные предприятия учитывают эти тенденции для адаптации собственного бизнеса к новым условиям.

В сфере переработки Украина имеет огромный незадействованный экспортный потенциал, и потому государство поддерживает деловую активность тех субъектов хозяйствования, которые способны привлечь сюда инвестиции и новые наукоемкие, экологически чистые технологии. Это в первую очередь касается глубокой переработки зерна, рапса, сои, фруктов, ягод, овощей, хранения зерна, фруктов и овощей на складах с регулируемой температурой.

В сфере услуг, по мнению автора, перспективными будут стратегии, удовлетворяющие потребности населения посредством развития индустрии развлечений. Это прежде всего относится к развитию сети ресторанов, кафе, баров, бистро, аптек, фитнес-клубов, дискотек, видеотек, фонотек, Internet-клубов, предоставляющих широкий набор образовательных, развлекательных и иных услуг, спортивных и игровых клубов, тренажерных залов, саун, бань, бассейнов, больших «фабрик услуг», размещенных под одной крышей, что очень удобно для многих людей, которые в одном месте могут купить продукты, товары, отдохнуть всей семьей и т. д.

Особо следует сказать о туристическом бизнесе. Он динамично растет в количественном и качественном отношении, ежегодно увеличиваясь на 2-4%. Эта сфера бизнеса будет расти за счет разработки краткосрочных туристических маршрутов по национальным паркам и заповедникам с целью охоты и экскурсий, по старинным замкам, музеям, местам старинных народных промыслов, базам отдыха, а также строительства современных комфортабельных гостиниц и кемпингов, в том числе и

вдоль оживленных автострад. Потенциальными клиентами туристических фирм являются многочисленные представители украинских диаспор из таких стран, как Польша, США, Канада, Австралия, Великобритания, Россия и др. Продуманная организация для них разнообразной культурой программы, в сочетании с посещением мест проживания их предков, позволит получить в их лице не только клиентов, но и заинтересованных партнеров, спонсоров различных проектов, дополнительную рекламу украинских предприятий за рубежом.

Названные перспективные направления стратегий развития предприятий позволяют деловым людям видеть возможности своего развития или служить побудительным мотивом к преобразованию своего дела.

Выводы и перспективы дальнейших исследований. Сказанное выше позволяет сделать следующие выводы:

в исследовании показана целесообразность формирования стратегии управления развитием предприятия;

выработано определение понятия стратегии управления развитием предприятия;

сформулированы правила и последовательность проведения этапов формирования этой стратегии;

выработано определение понятия миссии предприятия и в качестве примера даны определения миссий разных предприятий;

определены цели, принципы и функции стратегического управления, даны примеры типовых целей развития предприятия;

определены перспективные направления формирования стратегий развития предприятий Украины.

Перспективными направлениями исследований для обеспечения эффективной и устойчивой деятельности предприятий в будущем должны быть разработки методологических и методических основ формирования и реализации общих и функциональных стратегий развития предприятий: производственных, маркетинговых, инновационных, инвестиционных, ценовых, кадровых и др.

Список использованной литературы

1. Аакер, Д. А. Бизнес – стратегия. От изучения рыночной среды до выработки беспроигрышных решений. Пер. с англ. [Текст] / Д. А. Аакер. – М. : ЭКСМО, 2007. – 464 с.
2. Ансофф, И. Новая корпоративная стратегия. Пер. с англ. [Текст] / И. Ансофф. – СПб. : Питер, 1999. – 416 с.
3. Виханский, О. С. Стратегическое управление [Текст] : учебник [для студ. высш. уч. зав.] / О. С. Виханский. – М. : Гардарики, 2002. – 296 с.
4. Володькина, М. В. Стратегический менеджмент [Текст] : уч. пособ. [для студ. высш. уч. зав.] / М. В. Володькина. – К. : Знание–Пресс, 2002. – 149 с.
5. Глушаков, В. Е. Современные технологии менеджмента, маркетинга и практической психологии [Текст] / В. Е. Глушаков, Т. И. Глушакова. – Мн. : Технопринт, 2000. – 440 с.
6. Горемыкин, В. А. Экономическая стратегия предприятия [Текст] : уч. пособ. [для студ. высш. уч. зав.] / В. А. Горемыкин. – М. : Альфа–Пресс, 2007. – 544 с.
7. Градов, А. П. Экономическая стратегия фирмы [Текст] : уч. пособ. [для студ. высш. уч. зав.] / А. П. Градов. – СПб. : Питер-лит, 2000 – 589 с.
8. Забродская, Л. Д. Стратегічне управління: реалізація стратегії [Текст] : навч. посібник [для студ. вищ. навч. закл.] / Л. Д. Забродская. – Харків : Консум, 2004 – 208 с.
9. Карлофф, Б. Деловая стратегия: концепция, содержание, символы [Текст] / Б. Карлофф. – М. : Экономика, 1991. – 239 с.

10. Котлер, Ф. Маркетинг, менеджмент. Пер. с англ. [Текст] / Ф. Котлер. – Спб. : Питер-ком, 2000. – 752 с.
11. Круглов, В. И. Стратегическое управление компанией [Текст] : учебник [для студ. высш. уч. зав.] / В. И. Круглов. – М. : Русская Деловая Литература, 1998. – 768 с.
12. Люкшинов, А. Н. Стратегический менеджмент [Текст] / А. Н. Люкшинов. – М. : ЮНИТИ-ДАНА, 2000. – 375 с.
13. Мищенко, А. П. Стратегическое управление [Текст] : уч. пособ. [для студ. высш. уч. зав.] / А. П. Мищенко. – К. : ЦУЛ, 2004 – 336 с.
14. Россохіна, О. Е. Основні фактори конкурентоспроможності підприємства [Текст] / О. Е. Россохіна // Держава та регіони. – 2010. – №2. – С. 184-187.
15. Траут, Дж. Траут о стратегии. Рынок ошибок не прощает. Пер. с англ. [Текст] / Дж. Траут. – Спб. : Питер, 2007. – 176 с.
16. Фатхутдинов, Р. А. Стратегическая конкурентоспособность [Текст] : учебник [для студ. высш. уч. зав.] / Р. А. Фатхутдинов. – М. : Экономика, 2005. – 504 с.

ПОНЯТТЯ УПРАВЛІННЯ ВИТРАТАМИ ТА ЙОГО ЗВ'ЯЗОК З ЕФЕКТИВНІСТЮ ВИРОБНИЦТВА

Литвиненко Тамара Сергіївна

Студентка 4-го курсу

Хмельницького національного університету,

Факультету економіки і управління

Спеціальності економіка підприємства і підприємництва

Україна, м. Хмельницький

Лук'янова Валентина В'ячеславівна

Доктор економічних наук, професор кафедри

Економіки підприємства і підприємництва

Україна, м. Хмельницький

CONCEPT MANAGEMENT BY CHARGES AND HISCONNECTION WITH EFFICIENCY OF PRODUCTION

Litvinenko Tamara S.

Student 4th year

Khmelnitsky National University,

Faculty of Economics and Management

Specialty enterprise economy and business

Ukraine, m. Khmelnytsky

Valentina V. Lukyanov

Doctor of Economics, Professor

Economy and business enterprises

Ukraine, m. Khmelnytsky

Анотація

В статті наведено визначення поняття витрати, проаналізовано значення і завдання управління витратами; пояснено, яким чином відбувається організація управління витратами безпосередньо на виробничому підприємстві та необхідність здійснення планування та прогнозування витрат в процесі виробництва. Також розглядаються показники ефективності управління витратами, з їх стислою характеристикою, а також запропоновано чинники, резерви та шляхи зниження витрат підприємства.

Abstract

In the article the definition of costs, value analysis and cost management objectives; explained how the organization is cost management directly to the manufacturing enterprise and the need for planning and forecasting of costs in the production process. Also considered performance management costs, with their brief description and suggested factors, reserves and ways to reduce costs.

Ключові слова: витрати, управління витратами, центр витрат, центр відповідальності, планування витрат, виробничі запаси, виробнича програма, собівартість, матеріаловіддача, матеріаломісткість, система управління витратами.

Keywords: costs, cost management, cost center, center of responsibility, planning costs, inventory, production program, cost, materialoutdachi, materials management system costs.

Постановка проблеми у загальному вигляді і її зв'язок з важливими науковими та практичними завданнями. На сучасному етапі розвитку економіки підприємства витрати є важливим аспектом його економічної стійкості, конкурентоспроможності та ефективності виробництва. Підтримка оптимального рівня витрат є основною умовою його виживання й розвитку. Досить важливим є вибір системи управління витратами, яка відповідала б специфіці виробництва та давала б змогу якомога точніше аналізувати та обліковувати витрати на виробництво, а також можливість точного прогнозування та планування витрат на майбутні періоди, що забезпечувало б безперебійне ефективне виробництво продукції (робіт, послуг). Актуальність даної теми полягає в тому, що на сучасному етапі економічного розвитку України одним із першочергових завдань є розробка науково-методичного забезпечення щодо вдосконалення методики управління витратами на підприємстві з метою підвищення ефективності виробництва та досягнення ключових цілей його діяльності в умовах ринкового середовища.

Аналіз останніх досліджень, у яких започатковано вирішення проблеми. Значний внесок у дослідженні особливостей формування системи управління витратами та її складових здійснили вітчизняні вчені-економісти: Голов С.Ф., Гордієнко В.М., Грещак М.Г., Давидович І.Є., Загородній А.Г., Карпова Т.І., Кузьмін О.Є., Мельник О.Г., Озеран В.О., Попов О.О., Садовська І.Б., Цал-Цалко Ю.С..

Цілі статті. Дослідити сукупність процесів організації управління витратами на підприємстві з метою підвищення ефективності виробництва та зростання конкурентоспроможності продукції в умовах ринкової економіки.

Виклад основного матеріалу дослідження з повним обґрунтуванням отриманих наукових результатів. Управління витратами – це окрема ланка менеджменту і економіки, яка має важливе значення для їх функціонування та загальної ефективності економічної системи. На рівні підприємства чи організації управління витратами поєднує в собі елементи операційного (виробничого) та фінансового менеджменту з метою оптимізації витрат і забезпечення максимального прибутку. На макроекономічному рівні суть управління витратами зводиться до впливу на основні макроекономічні важелі регулювання економіки з метою мінімізації питомих виробничих витрат і забезпечення найвищої ефективності використання матеріальних, трудових, фінансових та інших ресурсів у масштабах національної економіки [1, с.6]. Управління витратами – це процес цілеспрямованого формування витрат за їх видами, місцями та носіями та постійного контролю рівня витрачання ресурсів і стимулювання економії [2, с. 22].

Метою управління витратами підприємства є підвищення ефективності його роботи на основі застосування заходів, спрямованих на економію всіх видів ресурсів та максимізацію віддачі від них, при умові збереження, або підвищення якості продукції (робіт, послуг).

Основними принципами управління витратами є:

- 1) застосування системного підходу до управління витратами;
- 2) взаємозв'язок окремих елементів підсистем із завданнями системи загалом;
- 3) відповідність системи обліку завданням управління витратами;
- 4) аналіз і виявлення альтернативних шляхів досягнення мети;
- 5) повнота і аналітичність інформації щодо рівня витрат;
- 6) застосування ефективних методів зниження витрат;
- 7) стимулювання і мотивація працівників до зниження витрат;
- 8) оцінка і контроль результатів діяльності підрозділів;
- 9) забезпечення та реалізація останніх досягнень економіки, математики та практики для подальшого удосконалення [3, с. 35].

Інформація про витрати генерується бухгалтерською службою, виробничим, плановим, фінансовим та іншими відділами й службами підприємства; обробляється й презентується в різних інтерпретаціях на запит користувачів. Якісна, презентована досвідченими фахівцями інформація надає можливість прийняття обґрунтованих управлінських рішень щодо зменшення нераціональних витрат та усунення причин їх виникнення.

Необхідна чисельність спеціалістів залежить від розміру та виробничої структури підприємства, технології виробництва, рівня автоматизації, а відповідно – обсягу облікової та аналітичної роботи. При цьому керівництво підприємства має дотримуватися правила «витрати – вигоди», тобто вигоди від утримання певної чисельності адміністративного персоналу повинні перевищувати витрати на його утримання (оплата праці, утримання приміщень, організація робочих місць) [4].

До місць виникнення витрат відносять структурні підрозділи (цехи, відділи), що являють собою об'єкти нормування, планування і обліку витрат виробництва для контролю і управління витратами виробничих ресурсів. Місця виникнення витрат є об'єктами аналітичного обліку на виробництво по елементам виробництва і статтям калькуляції.

Центри витрат – це первісні виробничі і обслуговуючі одиниці, що характеризуються одноманітністю функцій і виробничих операцій, схожим рівнем технічного забезпечення і організації праці. Їх виділяють у якості об'єкту планування і обліку витрат з метою деталізації витрат, посилення контролю і збільшення точності калькулювання. Центр витрат може співпадати із організаційною одиницею (цехом, ділянкою, відділом) чи бути підрозділом, що входить у склад цієї одиниці. Центри витрат, як і місця виникнення витрат, класифікують по відношенню до процесу виробництва на виробничі, обслуговуючі та умовні.

Центр відповідальності – це підрозділ підприємства, яким керує менеджер, що має делеговані повноваження і відповідає за результати роботи цього підрозділу. Центри відповідальності по відношенню до процесу виробництва класифікуються на основні і функціональні. Основні центри відповідальності забезпечують контроль витрат на місцях їх виникнення: виробничий комплекс відповідає за витрати цехів, цех – за витрати ділянок, що до нього входять, ділянки – за витрати бригад.

Плануванню витрат передують всебічний їх аналіз, при проведенні якого виявляють резерви зниження витрат. Отримані дані використовуються при плануванні витрат на наступні періоди та розробці заходів із підвищення ефективності виробництва. Мета планування витрат – визначення загальної вартості спожитих у процесі виробництва ресурсів (матеріальних, трудових, грошових), способу пов'язування натуральних і вартісних показників виробництва, виявлення й оцінка його економічної ефективності [5, с.2].

Передбачається, що чим складніші технічні прийоми, тим точніші прогнози, але тим і вищі витрати на їхнє здійснення. Застосовують методи обстеження (експертний метод) і кількісні. Обстеження включає оцінювання намічуваного підприємцем рівня витрат, оцінювання намірів постачальників і покупців, можливостей торгового підприємства. Обстеження проводиться шляхом опитувань, тестування, спеціальних спостережень.

Основними кількісними методами виступають: асоціативний прийом (на ньому ґрунтується факторний аналіз), прийом екстраполяції (за допомогою середньої, експонентного згладжування – показова функція, а також згладжування даних з використанням методу найменших квадратів).

Останніми роками усе ширше для цілей прогнозу став застосовуватися метод побудови математичних моделей. Моделювання витрат допускає їхній розрахунок для різних рівнів продажу, валових доходів, прибутків [6].

Виробнича програма має формуватися з урахуванням ресурсів підприємства. Оптимальною виробничою програмою є така, що відповідає структурі ресурсів підприємства та забезпечує найкращі результати його діяльності за прийнятим критерієм. Її обчислюють за допомогою економіко-математичного методу – лінійного програмування з використанням ЕОМ. Критерієм оптимальності найчастіше вважають прибуток, або вартісний обсяг виробництва.

Оптимізація виробничої програми провадиться з метою:

1) планування оптимальної структури номенклатурних позицій, тобто більш економічно вигідного формування виробничої програми: скільки та яких виробів треба виготовити в плановому періоді за раціонального й повного використання виробничих потужностей, трудових і матеріальних ресурсів;

2) визначення максимально можливого обсягу продукції та економічної межі нарощування її виробництва, при цьому враховують закон спадної продуктивності ресурсу.

Перша задача розв'язується за допомогою економіко-математичних методів:

– симплекс-методу лінійного програмування, за якого вибирають критерій оптимізації та його математичну форму – цільову функцію, якою можуть бути: максимальний прибуток, максимальний обсяг виробництва, рівномірне завантаження устаткування, тощо; обмеженнями вважають: повне завантаження кожної групи устаткування, трудомісткість програми, витрати матеріальних ресурсів;

– методу «гілок і обмежень», що є спрямованим перебиранням з відсіюванням неефективних побудов плану;

– більш простого й доступного методу оптимального формування виробничої програми з допомогою інтегральних показників, за якого формування плану триває до виконання встановленого критерію оптимальності [7].

Під ефективністю системи управління слід розуміти результат її функціонування, що забезпечує підприємству досягнення поставлених цілей при найменших витратах на управління в умовах конкуренції. Для оцінки ефективності управління використовують трудові, вартісні, інформаційні, технічні (технологічні) показники. Найбільш загальні із них – оперативність роботи апарату управління, надійність і оптимальність систем управління. Надійність системи управління виявляється у безпосередньому її функціонуванні, яке забезпечує досягнення цілей виробництва. Показники надійності системи такі: безвідмовність (безперервне збереженні працездатності), готовність (ефективне збереження працездатності), відновлюваність (швидке усунення збоїв у роботі і відтворення здатності функціонувати у заданому режимі).

Так само як існує багато підходів до управління витратами, можна виділити декілька підходів до оцінки ефективності управління ними. В теорії і практиці

менеджменту найбільш поширеними підходами до оцінки ефективності управління витратами є інтегральний, рівневий та часовий [8].

Інтегральний підхід до оцінки ефективності управління ґрунтується на побудові синтетичного (інтегрального) показника, який охоплює декілька часткових показників ефективності управління. Інтегральний підхід з'явився як один із варіантів подолання головного недоліку переважної більшості показників ефективності управління – неспроможності відобразити багатогранну ефективність управління в цілому. Він є спробою оцінити ефективність управління за допомогою синтетичних (узагальнюючих) показників, що охоплюють декілька найважливіших аспектів управлінської діяльності конкретної організації [9].

Рівневий підхід до оцінки ефективності управління виокремлює в процесі оцінки три рівні ефективності: індивідуальний, груповий та організаційний. Ефективність управління при цьому формується як інтегрований результат індивідуальної, групової та організаційної ефективності з урахуванням синергічного ефекту [8].

Часовий підхід до оцінки ефективності управління виокремлює в процесі оцінки коротко-, середньо- та довгострокові періоди, для кожного з яких можна визначити специфічні критерії оцінки ефективності управління. Часовий підхід до оцінки ефективності дозволяє краще усвідомити обов'язки менеджерів в організації – виявляти фактори індивідуальної, групової та організаційної ефективності і впливати на них у коротко-, середньо- і довготерміновому плані.

Система показників ефективності повинна:

- відображати витрати всіх видів ресурсів, споживаних підприємством;
- створювати передумови для виявлення резервів підвищення ефективності проведення;
- стимулювати використання всіх резервів, наявних на підприємстві;
- забезпечити інформацією щодо ефективності проведення все ланки управлінської ієрархії;
- виконувати критеріальну функцію, тобто для кожного з показників повинні бути визначені правила інтеграції їх значень [10].

Питання про склад витрат, які включаються в собівартість, є питанням їхнього розподілу між зазначеними джерелами відшкодування. Загальний принцип цього розподілу полягає в тому, що через собівартість мають відшкодовуватися ті витрати підприємства, які забезпечують просте відтворення всіх факторів виробництва: предметів, засобів праці, робочої сили та природних ресурсів [11, С.416].

Встановлені норми витрат – це граничні витрати окремих видів ресурсів за даних виробничих умов виробництва. Вони є важливим чинником забезпечення режиму жорсткої економії та, відповідно, конкурентоспроможності підприємства. В процесі планування встановлюються граничні (допустимі) загальні витрати в підрозділах і в цілому по підприємству (кошториси) на одиницю продукції. Фактичний рівень витрат обчислюється за даними поточного обліку. Порівняння фактичних витрат з плановими (нормативними) дає змогу в процесі аналізу оцінювати роботу підрозділів з використання ресурсів, з'ясувати причини відхилень фактичних витрат від планових і відповідно стимулювати працівників підприємства до їхнього зниження [11, С.421].

Для досягнення ефективного використання матеріальних ресурсів, а отже, зниження матеріальних витрат необхідно розв'язати комплекс таких завдань [12, С.406]:

1. Вивчення строків, умов постачання та порядку розрахунку обсягів матеріальних ресурсів за укладеними договорами, оцінка обґрунтованості та ефективності формування портфеля замовлень на матеріальні ресурси.

2. Визначення характеру складських запасів, оцінка руху та структури споживання матеріальних цінностей за певний період і в динаміці.
3. Систематизація факторів, які зумовили відхилення фактичних показників використання матеріальних ресурсів від прогнозованих у звітному та попередніх періодах.
4. Моделювання взаємозв'язків між обсягами випуску продукції та матеріаломісткістю, матеріаловіддачею, іншими факторними показниками.
5. Оцінка рівня ефективності використання матеріальних ресурсів через кількісне вимірювання впливу факторів на виявлені відхилення показників матеріаломісткості та матеріаловіддачі.
6. Аналіз динаміки оптових цін на матеріальні ресурси та транспортно-заготівельних витрат, а також норм витрат матеріальних цінностей.
7. Підрахунок резервів економії матеріальних ресурсів.
8. Оцінка можливих варіантів мобілізації виявлених резервів підвищення ефективності використання матеріальних ресурсів.
9. Розробка політики управління виробничими запасами та формування нового портфеля замовлень на матеріальні ресурси [12, С.407].

Отже, зниження витрат виробництва та собівартості продукції є однією з основних умов зростання прибутку підприємства, підвищення рентабельності та ефективності його роботи.

Висновки. Ефективність управління витратами є одним з вирішальних факторів успішності функціонування підприємств в умовах ринкової економіки. Система управління витратами має функціональний та організаційний аспекти. Вона включає такі організаційні підсистеми: пошук і виявлення чинників економії ресурсів; нормування витрат ресурсів, планування витрат за їхніми видами; облік і аналіз витрат; нормування витрат ресурсів; планування витрат за їхніми видами; стимулювання економії ресурсів і зниження витрат.

Метою планування витрат підприємства є економічно обґрунтоване визначення величини витрат, необхідних в плановому періоді для виробництва кожного виду та всієї продукції підприємства. У процесі планування витрат встановлюються граничні (допустимі) загальні витрати і підрозділах і в цілому по підприємств (кошториси) та на одиницю продукції. Отже, вдосконалення механізму управління витратами ефективно тільки на основі комплексного системного підходу до вирішення проблеми зниження собівартості продукції на підприємстві.

Література

1. Давидович І. Є. Управління витратами: Навчальний посібник – К.: Центр учбової літератури, 2008. – 320 с.
2. Фроленко Р.В. Інтегрована система стратегічного управління витратами промислових підприємств/Інноваційна економіка. Всеукраїнський науково-виробничий журнал . – 2010. – № 15 (1). – с. 22 – 26.
3. Моссаковський В. Концепція побудови управління витратами у сільськогосподарських підприємствах [Текст] / В. Моссаковський // Бухгалтерський облік і аудит: Науково-практичний журнал. – 06/2009. – № 6. – 143 с.
4. Дрозд І.К. Єдність зовнішнього та внутрішнього контролю в системі фінансово-економічного контролю // Фінанси України. – 2006. – № 3. – С. 135–140.
5. Методичні рекомендації з планування, обліку і калькулювання собівартості продукції (робіт, послуг) сільськогосподарських підприємств: затверджене наказом Міністерства аграрної політики України від 18.05.2001 р. № 132 // Все про бухгалтерський облік. – 2001. – № 77 (623). – С. 2–25.
6. Економіка торгівлі з використанням інформаційних технологій. Підручник / Ю.П. Яковлев – К., 2006 – 371 с.

7. Планування діяльності підприємства [Електронний ресурс]. – <http://www.readbook.com.ua/book/31>.
8. Підходи до оцінки ефективності управління [Електронний ресурс]. – Режим доступу: <http://efaculty.kiev.ua/men.htm>.
9. Шульга В. М. Механізм стратегічного управління витратами підприємства в конкурентному середовищі: автореф. дис. на здобуття наук. ступеня канд. економ. наук: спец. 08.00.04 «Економіка та управління підприємствами» / В. М. Шульга. – К., 2008. – 23 с.
10. Dejneko O. A. Efficiency and quality of management of the machine-building enterprise / O.A. Dejneko. – Moscow: Mechanical engineering, 2006. – 24 p.
11. Економіка підприємства: підруч. за ред. С.Ф. Покропивного. – К.: КНЕУ – 1999. – 545 с.
12. Економічний аналіз: Навч. посібник/ М.А. Болюх, В.З. Бурчевський, М.І. Горбаток та ін.; за ред. акад. НАНУ, проф. М.Г. Чумаченка. – вид. 2-ге, перероб. і доп. – К.: КНЕУ – 2003. – 556 с.

АКТУАЛЬНІ НАПРЯМИ ПЕНСІЙНОГО ЗАБЕЗПЕЧЕННЯ ПРАЦІВНИКІВ: ОБЛІКОВИЙ АСПЕКТ

Моторна О.С.,
студентка

Овсюк Н. В.

*к.п.н., доцент кафедри бухгалтерського обліку,
Вінницький торговельно-економічний інститут КНТЕУ*

ACTUAL AREAS OF PENSIONS OF EMPLOYEES: ACCOUNTING ASPECT

Motorna O. S.
student

Ovsiuk N. V.

*candidate of pedagogical sciences, associate professor of department accounting
Vinnytsia Institute of Trade and Economics of Kyiv
National University of Trade and Economics*

Анотація

У статті розкрито особливості обліку пенсійного забезпечення працівників згідно з міжнародними стандартами бухгалтерського обліку.

Abstract

In the article reviewed features of accounting of pensions of employees accordance with international accounting standards.

Ключові слова: Пенсійний фонд, виплати працівникам, облікова політика, пенсійне забезпечення, пенсійні накопичення.

Key words: Pension fund, employee benefits, accounting policy, pensions, pension savings.

Кожна свідома людина, яка працює усе життя надіється на те, що з досягненням пенсійного віку її пенсія буде забезпечувати достойне й безхмарне існування. Але на жаль для більшості людей у даний час у нашій країні чинна пенсійна система не в змозі забезпечити достатні виплати пенсіонерам. Тому слід удосконалювати пенсійне забезпечення українців, контролювати й вести облік даних, пов'язаних із пенсійними виплатами.

Метою статті є дослідження теоретичних та методологічних засад обліку пенсійного забезпечення працівників України.

Проблематика пенсійного забезпечення досліджувалася й вивчалася такими вченими як В.С. Андреев, В.М. Андріїв, Є.І. Астрахан, В.А. Ачаркан, К.С. Батигін, М.О. Буянова, А.Д. Зайкін, М.Л. Захаров, Р.І. Іванова, О.Є. Мачульська, К.Ю. Мельник, П.Д. Пилипенко, С.М. Прилипко, С.М. Синчук, І.М. Сирота, Н.М. Стаховська, Б.І. Сташків, Б.С. Стичинський, В.А. Тарасова, Е.Г. Тучкова, Я.М. Фогель, В.Ш. Шайхатдінов тощо.

В Україні була запроваджена трирівнева пенсійна система:

- перший рівень - солідарна система;
- другий рівень - обов'язкова накопичувальна системи недержавного;
- третій рівень - добровільне пенсійне забезпечення.

Солідарна система загальнообов'язкового державного пенсійного страхування — базується на засадах солідарності й субсидування та здійснення виплати пенсій і надання соціальних послуг за рахунок коштів Пенсійного фонду.

Другий рівень — накопичувальна система загальнообов'язкового державного пенсійного страхування — базується на засадах накопичення коштів застрахованих осіб у Накопичувальному фонді та здійснення фінансування витрат на оплату договорів страхування довічних пенсій і одноразових виплат.

Перший та другий рівні системи пенсійного забезпечення в Україні становлять систему загальнообов'язкового державного пенсійного страхування.

Третій рівень — система недержавного пенсійного забезпечення — базується на засадах добровільної участі громадян, роботодавців та їх об'єднань у формуванні пенсійних накопичень з метою отримання громадянами пенсійних виплат на умовах та в порядку, передбачених законодавством про недержавне пенсійне забезпечення [4, с. 67].

Другий та третій рівні системи пенсійного забезпечення в Україні становлять систему накопичувального пенсійного забезпечення. Таке поєднання забезпечує соціальні гарантії та фінансову стабільність пенсійної системи.

Зараз в Україні діють два рівні пенсійної системи — перший та третій.

Оскільки на сьогодні пенсійне забезпечення відбувається, в основному, через солідарну систему, то на розмір пенсії впливає:

- 1) страховий стаж;
- 2) заробітна плата;
- 3) персоніфікований облік:

Багаторічний досвід практичної роботи розвинутих держав в галузі пенсійного страхування переконливо свідчить, що саме визначальну роль у забезпеченні дотримання діючого законодавства по створенню мотивації до сплати внесків, налагодженню контролю за правильним призначенням пенсій та повнішим врахуванням трудового внеску кожного громадянина, відіграє система персоніфікованого обліку тих відомостей про застрахованих осіб, які згодом використовуватимуться для призначення та виплати їм пенсій.

Персоніфікований облік полягає в збиранні, обробленні, систематизації та зберіганні передбачених законодавством про пенсійне забезпечення відомостей про фізичних осіб, що пов'язані з визначенням права на виплати пенсій з Пенсійного фонду та їх розмір за загальнообов'язковим державним пенсійним страхуванням.

На даний час кожна працююча особа має персональну облікову картку в системі персоніфікованого обліку, в якій за весь період трудового життя накопичуються відомості про заробіток, внески, страховий стаж з усіх місць роботи та інші відомості, необхідні для правильного призначення пенсій та соціальних виплат.

Персональна облікова картка фізичної особи має таку структуру:

- перша частина - анкетні дані, (відомості про місце народження, стать, адресу, паспортні дані, громадянство);

- друга частина - дані про стаж, спеціальний стаж, суми заробітку, зборів (відрахувань і внесків) до Пенсійного фонду України, рік, за який внесено відомості;
- третя частина - сплату за рахунок коштів Пенсійного фонду пенсії по місяцях;
- четверта частина - відображає стан пенсійних активів застрахованої особи в накопичувальному фонді;

У цій картці накопичуються відомості про фізичну особу з урахуванням трудової міграції за весь час її трудової діяльності, що необхідні для визначення розміру пенсії. Персональна облікова картка застрахованої особи зберігається протягом усього життя цієї особи та 75 років після її смерті.

Починаючи з 1 січня 2016 року пенсії призначатимуться лише за даними персоніфікованого обліку, тобто для нарахування пенсій, не буде враховуватись заробітна плата за періоди страхового стажу, що виникли до 1 липня 2000 року.

Слід також зауважити, що згідно діючого пенсійного законодавства визначальними складовими для розміру майбутньої пенсії працівника є розмір його заробітної плати, з якої сплачуються внески до бюджету Пенсійного фонду України, та страховий стаж.

На сьогодні наявність страхового стажу є основним критерієм при призначенні або перерахунку пенсії, отриманні інших соціальних виплат, гарантованих Конституцією України. Чинним законодавством України встановлено пряму залежність розміру пенсії від величини отриманої заробітної плати, з якої сплачені внески, і практично реалізується страховий принцип “пенсія залежно від сплачених внесків”.

Обов'язок по нарахуванню та сплаті платежів законодавчо покладено на роботодавців.

Для зарахування повного стажу необхідно, щоб розмір нарахованої заробітної плати був не нижчим за законодавчо встановлений розмір мінімальної заробітної плати та повністю сплачені нараховані внески.

Саме тому кожному працівнику необхідно контролювати обчислення і сплату роботодавцем обов'язкових платежів від фонду оплати праці. Завдяки персоніфікованому обліку реалізовано принцип саморегулювання відносин між роботодавцем та робітником, який сприяє посиленню контролю за інформацією, що надходить із звітів роботодавців та зрештою забезпечує високий рівень відповідальності до платіжної дисципліни страхувальників. Також створено гарантовані передумови для повноцінного забезпечення достовірності первинних даних про заробіток, з якого обчислюються внески, їх розмір та періоди страхового стажу застрахованих громадян.

Отже, функціонування персоніфікованого обліку забезпечує захист прав і свобод застрахованих осіб у сфері пенсійного страхування, оскільки кожен громадянин може особисто ознайомитись з відомостями, що відображені у його персональній обліковій картці, звернувшись до територіального управління Пенсійного фонду України в Херсонській області або зареєструвавшись на Веб – порталі електронних послуг Пенсійного фонду України.

Та найголовніше – завдяки даному механізму розрахунок пенсій кожної особи ставиться у пропорційну залежність до її страхового стажу та розміру заробітної плати.

Питанням визначення розміру витрат на пенсійне забезпечення, обліку та звітності щодо програм пенсійного забезпечення регламентуються Міжнародними стандартами бухгалтерського обліку 19 “Виплати працівникам” та 26 “Облік та звітність щодо програм пенсійного забезпечення”.

Програми пенсійного забезпечення - це угоди між підприємством і його працівниками, за якими підприємство зобов'язується виплачувати пенсії працівникам по закінченні трудової діяльності. Більшість програм передбачають створення окремих пенсійних фондів за рахунок внесків підприємств і працівників з метою здійснення

щомісячних виплат працівникам після їх виходу на пенсію та інших виплат — у разі смерті або непрацездатності. Залежно від економічної сутності існує два види програм пенсійного забезпечення: програми з визначеним внеском і програми з визначеною виплатою [3, с.36].

Програми з визначеним внеском — це програми пенсійного забезпечення, відповідно до яких суми, що підлягають виплаті у вигляді пенсій, визначаються на основі внесків до пенсійного фонду з урахуванням інвестиційного доходу від них. За цих умов пенсійні зобов'язання підприємства обмежуються сумою, яку воно погоджується щорічно вносити до пенсійного фонду. Величина цієї суми для поточного року визначається угодою між підприємством і працівниками або рішенням ради директорів. Отже, сума виплат пенсій залежатиме від величини накопичених внесків.

Програми з визначеною виплатою — це програми пенсійного забезпечення, згідно з якими суми, які щороку сплачуються підприємством до пенсійного фонду, повинні забезпечити зобов'язання з виплати пенсій у майбутньому. Вони визначаються, виходячи з існуючої чисельності працівників у поточному році. Для розрахунку суми щорічних виплат до пенсійного фонду необхідно здійснити оцінку зобов'язань по пенсійних виплатах, які виникають за цією пенсійною програмою.

В Україні існує система додаткового, недержавного пенсійного забезпечення (третій рівень пенсійної системи) створена для формування додаткових пенсійних накопичень за рахунок добровільних внесків фізичних осіб і роботодавців.

Пенсійні накопичення учасника Недержавного пенсійного фонду (НПФ) формуються за рахунок пенсійних внесків, сплачених самим учасником, його роботодавцем або членами сім'ї, та інвестиційного доходу, отриманого в результаті інвестування коштів. Усі кошти, що обліковуються на індивідуальному пенсійному рахунку учасника фонду є власністю учасника НПФ незалежно від того, хто платив внески – сам учасник, його роботодавець або родичі. Тому ніхто інший, крім учасника, не може розпоряджатися цими коштами. Для обліку операцій, що здійснюються НПФ, використовується План рахунків обліку активів, капіталу, зобов'язань і господарських операцій підприємств і організацій. Підставою для обліку пенсійних внесків, що надійшли протягом операційного дня, є щоденна виписка з поточного рахунку пенсійного фонду, яка є документальним підтвердженням факту надходження на поточний рахунок пенсійного фонду внесків відповідно до укладених пенсійних контрактів. Додаткову недержавну пенсію можна одержувати поряд з державною [2].

Умовно пенсійну схему можна поділити на дві частини: порядок здійснення внесків і порядок здійснення виплат.

Надходження пенсійних внесків до НПФ відображається за дебетом рахунку 311 «Поточні рахунки в національній валюті» та кредитом рахунку 402 «Пайовий капітал».

Аналітичний облік по рахунку 401 «Пайовий капітал» ведеться в розрізі індивідуальних пенсійних рахунків учасників пенсійного фонду та відповідно до встановленої Держфінпослуг структури індивідуального пенсійного рахунку.

Внески до пенсійного фонду, щодо яких не з'ясовано особу платника та підстави для перерахування, якщо такі кошти не були своєчасно витребувані платником (минув строк позовної давності) визнаються доходами та відображаються кореспонденцією рахунків Дт 311 «Поточні рахунки в національній валюті» Кт 746 «Інші доходи» [4, с.68].

До витрат пенсійного фонду, пов'язаних із здійсненням недержавного пенсійного забезпечення, оплату яких проводять за рахунок пенсійних активів, належать: сплата винагороди за надання послуг з управління активами пенсійного фонду; оплата послуг зберігача; оплата послуг з проведення планових аудиторських перевірок пенсійного фонду; оплата послуг торговців цінними паперами, витрати на ведення обліку та

перереєстрацію прав власності на активи пенсійного фонду; оплата послуг з оцінки об'єктів інвестицій у порядку, передбаченому законодавством.

Нарахування плати за послуги здійснюються по кожному договору окремо згідно з умовами договору за кредитом субрахунку 685 «Розрахунки з іншими кредиторами» та дебетом рахунку 92 «Адміністративні витрати».

Доходи пенсійного фонду накопичуються на відповідних рахунках класу 7 «Доходи та фінансові результати», а витрати діяльності пенсійного фонду – на відповідних рахунках класу 9 «Витрати діяльності». В кінці звітної періоду залишки по рахунках доходів та витрат списують на відповідні субрахунки рахунку 79 «Фінансові результати» в розрізі видів діяльності (операцій), за якими отримано відповідний фінансовий результат [1].

Можна дійти такого висновку, що зберегти для людини звичний рівень життя з виходом на пенсію необхідний чіткий контроль та облік за усіма отриманими доходами працівника та його даними про робочий стаж.

Література

1. Закон України "Про затвердження Методичних рекомендацій з бухгалтерського обліку основних операцій недержавних пенсійних фондів" № 2968 від 09.12.2004 р.
2. Закон України "Про пенсійне забезпечення" № 1788-ХІІ від 05.11.1991.
3. Белоусов В. М. Підходи та моделі системи пенсійного забезпечення: міжнародний досвід для України / В. М. Белоусов. // Держава та регіони. Сер.: Державне управління. – 2013. – №2. – С. 37–42.
4. Сирота І. М. Право на пенсійне забезпечення та його здійснення в сучасних умовах / І. М. Сирота. // Вісник Чернівецького факультету Національного університету "Одеська юридична академія". – 2013. – №1. – С. 66–70.

ФИЛОСОФСКИЕ НАУКИ

ЧЕЛОВЕК И МАШИНА: НЕЙРОФИЛОСОФИЯ¹ И НОВЫЕ АНТИНОМИИ

Девтеров Илья Владимирович

*Доктор философских наук,
профессор кафедры философии Факультета социологии и права Национального
технического университета «Киевский политехнический институт»*

MAN AND MACHINE: NEUROPHILOSOPHY AND NEW ANTINOMIES

Devterov Ilya Vladimirovich

*Doctor of philosophic sciences,
Professor of the Department of Philosophy of the Faculty of Sociology and Law of the
National Technical University "Kyiv Polytechnic Institute"*

Аннотация

В статье анализируется круг вопросов, связанных со становлением и развитием новой социальной реальности – виртуального сетевого общества, или киберсоциума. Это явление осуществляется в результате массового перемещения индивидуального и общественного сознания в «цифровую ноосферу», каковым, по мнению автора, является Интернет. Попытка анализа и некоторого синтеза процессов указанных общественных трансформаций проводится на философской методологической основе, с привнесением в понятийное поле философии некоторых неологизмов, необходимость появления и экспликации которых объективно обусловлена становящейся новой социальной реальностью. Гуманистический пафос, пронизывающий данный материал, следует считать апелляцией к интерпретациям практического разума И.Канта и угасающему антропоцентризму Эпохи Возрождения, который наблюдается на протяжении 30 последних лет.

Abstract

The article analyzes the range of issues associated with the establishment and development of a new social reality - a virtual network society, or kibersotsiuma. This phenomenon occurs as a result of mass movement of individual and social consciousness in the "digital noosphere", which, according to the author, is the Internet. Trying to analyze and process a synthesis of these social transformations carried out in the philosophical methodological basis, with the introduction in the conceptual field of the philosophy of some neologisms, the need for the emergence and explication which objectively caused becoming a new social reality. Humanistic pathos that pervades this material should be regarded as an appeal to the interpretations of Practical Reason Kant and the dying Renaissance anthropocentrism, which is observed during the last 30 years.

Ключевые слова: Киберсоциум, антиномии, искусственный интеллект, искусственные нейронные системы, континуальность, нейрофилософия, виртуально-сетевая среда, киберпространство, киберантиномия, рефлексивная формализация, антропоцентризм.

¹ Понятие с помощью которого учёные пытаются обобщить тенденции современных нейронаук, а также помочь философии снова занять активные позиции в научной выработке базовых аксиом и концептуальных аппаратов нейронаук, от биологических до технических и информационных.

Keywords: cybersocium, antinomy, artificial intelligence, artificial neural systems, continuity, neurophilosophy, virtual-network environment, cyberspace, cyberantinomy, reflexive formalization, anthropocentrism.

*Au revoir, de la Renaissance!*²

В рамках предлагаемого формата, по мнению автора, в современном обществе следует выделить два выделяющихся тренда в процессах социотехнического взаимодействия человеческого интеллекта с компьютерным, а в последние годы – нейросетевым, т.е. - Интернетом. Эти тренды носят взаимоисключающий характер, а посему возникшие антиномии «эволюция-инволюция», «интеграция-деинтеграция» «адаптация-деадаптация» методологически верным и логически обоснованным было бы анализировать с помощью диалектического подхода, подобрать, возможно, первую серию (группу), возможно – даже систему категорий, на данном этапе удовлетворяющих необходимым условиям прелагаемого анализа и синтеза прогрессирующих и актуальных социальных процессов.

Общеизвестно, что машинный, искусственный интеллект (ИИ) создавался, по тем или иным причинам, по образу и подобию человеческого, что является, на наш взгляд, в недостаточной степени логично обоснованным подходом. Многих ошибок при создании искусственного интеллекта вполне можно было бы избежать, если бы начали с предпосылки, что интеллект является сложным продуктом преемственной поступательной эволюции усложнявшегося адаптивного поведения биологических систем.

При этом следует отметить, что дискретно-континуальная природа человеческой мыслительной деятельности предоставляет учёным, в целом, некоторую зыбкую гарантию неповторяемости, невозпроизводимости в полной мере базовых свойств и качеств биологической жизни вообще и человеческого разума в частности. Но в то же время всякого исследователя априори должно беспокоить наличие границ эффективности как действий ИИ, так и всё возрастающего количества и качества взаимодействий его с биологическим, человеческим, социальным, как в общем, так и единичном смысле. Что пишут об этом в последнее время, хорошо видно на примере возвращения к истокам, т.е., публикациям Н.А.Бердяева, где он предупреждал: «Машинная, техническая цивилизация опасна прежде всего для души» [3, с. 151]. Отсюда следует прямой вывод, что сопряжение, коадаптация, интеграция, а в итоге – частичное, вплоть до полного слияние человеческого разума с ИИ, так называемая киборгизация, должны происходить исключительно на основе исследований, производимых на стыке современных смежных и причастных к этому проблемному полю дисциплин: «...развитие наук, изучающих человеческий разум, делает естественным появление понятия «нейрофилософия»» [4, с. 2] В условиях господства искусственного интеллекта и искусственных нейронных сетей (ИНС) человеческая интеллектуальность и, непременно – интенциональность, тесно завязаны на специфику и закономерности роста и развития новых социальных нейросетевых кластеров, которые попросту инвольвируют в себя всю логику, а также – все актуальные событийные и тенденциональные аспекты сетевого пространства-времени, бытия-в-сети.

Нейрофилософия как направление в последнее время становится популярным в среде западной философии, также можно утверждать, что в 21 веке оно начинает явно и неявно приобретать в ней доминирующее положение [4].

Процесс формирования личности, начиная с самого раннего детства, в последние годы переселился в совсем непростую во всех отношениях среду интерактивного киберпространства, которое организовано на основе базовой логики микропроцессорной техники и ИНС. Разработанность системных подходов для

² Прощай, Ренессанс! (фр.)

изучения информационных виртуально-сетевых структур находится в настоящее время в основном на стадии постижения самих структур как таковых, законов их самоорганизации и функционирования, а также способов их математического моделирования, с целью воспроизведения сверхсложных природных систем и открытия возможностей последующего прогнозирования бифуркационных состояний в непрерывном процессе нелинейного развития. В то же время диалектический подход к данной проблематике в предметном поле социальной философии, философской антропологии, а также философии и методологии науки предполагает необходимость изучения закономерностей развития и функциональных принципов организации коммуникативных структур с двумя и более акторами через прямое и непосредственное участие *homo sapiens*. Это обстоятельство и явилось основанием для проведения данного исследования.

Процессы создания ИИ и ИНС часто рассматриваются как некая возможность информационной трактовки самой сущности человека. Не даром утвердившаяся в философских кругах концепция информационного общества всегда вызывала критику со стороны гуманистически ориентированных философов и ученых, резонно отмечающих несостоятельность социальной концепции технологического детерминизма, указывающих на негативные последствия компьютеризации, а теперь и интернетизации общества.

Однако, следует всё же признать, что в настоящее время происходит постепенное слияние сознания, разума человека с ИНС, носящее уже экзистенциальный характер, так как многие важные процессы жизнедеятельности и развития личности переносятся в виртуально-сетевую информационную среду, наряду с принципиально новыми, не существовавшими ранее актуальными и жизненно важными аспектами.

Получившаяся в результате подобной комплексной интеграции киберсоциальная система выигрывает за счет синергетического умножения сильных качеств каждого из своих составляющих. В этом и содержится, на наш взгляд, принцип максимальной эффективности широкой системной коадаптации человека с Сетью, который, однако, рискует превратиться для многих в навязчивую идею и/или самоцель.

Концепция новой формы интеллектуализации сознания, разработанная нами в 2000 году [4] продемонстрировала необходимость ее предметной объективации в существующих и развивающихся теориях самоорганизации сложных систем открытого типа применительно именно к сформированной уже в те годы мировой информационной сети, а в последующих исследованиях получила продолжение в социально-философском и антропологическом дискурсе, с последующей методологической фиксацией появления нового человека как объективной реальности новейшего времени.

Также, объективная необходимость и теоретическая возможность создания концептуальных моделей сложноорганизованных систем открытого типа с участием биологических и искусственных нейронных сетей была обоснована и доказана нами ещё на границе тысячелетий, однако технически подобное сращивание, слияние «первой и второй природы» стало возможным лишь сейчас, на современном этапе развития и усложнения базовой догмики ИНС и нанотехнологий. И это неизбежно приведёт к окончательному завершению объективных процессов становления новой, интегративной формы общественного сознания, каковым является интерактивное киберпространство, или – киберсоциум [6, с. 65]. То есть само по себе мировое киберпространство (виртуально-сетевая информационная среда) объективно прекратило своё существование как специфически техногенный, и сугубо технократический, инфраструктурный объект, заняв, <отвоевав> мощную онтологическую позицию в структуре социального бытия, со всеми вытекающими отсюда философскими проблемами.

Возможная дефиниция в будущем предлагаемого понятия «киберантиномия» должна опираться на ряд объективно развивающихся аспектов, или - атрибутов. Это, прежде всего, социально-опосредованное развитие новых цифровых интеллектуальных кластеров, выстраиваемых на основе кибернетических подходов и служащих актуальным задачам развития виртуально-сетевое общественного устройства, электронного правительства и государственных институтов. Вслед за этим необходимо указать на явную противоречивость процессов обычной (тривиальной) социализации и (нетривиальной) киберсоциализации личности [7], фактически «теряющей» телесность в качестве основоположного социально-онтологического атрибута. В противовес ряду когнитивных достоинств, в некоторых случаях киберсоциализация приводит к обратным эффектам, как, например, десоциализация, вплоть до развития интернет-аддикции и цифровой деменции, а также полной дезинтеграции личности, даже если она уже успела к этому времени сформироваться. В зависимости от возраста пользователя, встречается либо полный набор указанных негативных проявлений, либо их различные сочетания.

В смысловое поле формирования понятия «киберантиномия» следовало бы ввести и такой немаловажный фактор, конструкт, как явление *рефлексивной формализации*, при которой разум человека Сети развивается и мутирует преимущественно в условиях и под перманентным воздействием дискретной алгоритмической доминанты, в ущерб своей естественной природной континуальности. При этом вся онтологическая глубина этой масштабной экзистенциальной трагедии 21-го века заключена в самой сущности процесса слияния разума с ИНС, так как, чем сильнее и глубже произошла его формализация, чем большее количество прямых и обратных связей выстроено - тем эффективнее будет осуществляться, ускоряться взаимодействие природного разума с разного рода нейронными сетями, искусственным интеллектом. Сущность и социальный характер бытия подобного мутировавшего «гибрида» можно смело эксплицировать как массовое появление псевдо-киборгов (без прямого физического вмешательства в биологическую целостность организма, в телесность индивида) как неотъемлемой составляющей киберсоциума будущего.

Самодостотачен ли мутирующий прямо сейчас человеческий разум, подверженный рефлексивной формализации и киберсоциализации для уровня решения современных социально-исторических задач? Какова экзистенциальность формализованного донельзя человеческого сознания, вынужденно, надёжно «заархивировавшего» свою континуальность, непрерывность, креативность, чувственность, интуитивность? Апофеозом киберантиномии, на наш взгляд, можно считать концентрированный, жёстко формализованный интеллект, идеально киберадаптированный и обученный решению определённого класса логических задач оптимизации киберсоциальных инфраструктурных проектов. И те самые «обучающие выборки», от входного до выходного сигнала, которыми обычно «натаскивают» нейросети, будут в целях унификации процесса взаимодействия, включены в программы подготовки будущих специалистов, инженеров, технологов, чем и завершат формирование социальной прослойки псевдо-киборгов, кибер-технократов нового поколения, которые интеллектуально подготовлены гораздо лучше остальных членов общества и не обременены излишним воображением, ибо любое, даже ситуативное, «скатывание», «сползание» в континуальность приведёт к замедлению скорости и нарушению логики мыслительных процессов.

Мы намеренно обострили уже становящееся на наших глазах явное диалектическое противоречие, совершили мысленный эксперимент, чтобы попытаться понять, предвидеть – к какому его разрешению подтолкнёт нас история? Имеются ли у нас веские основания расширять диапазон суждений о познаваемости или непознаваемости мира до открывшихся возможностей включения в когнитивный

процесс ИИ и ИНС? Вопросы эти отнюдь не являются праздными, в особенности если речь идёт о становлении и развитии новой социальной реальности, новых образовательных, социальных и государственных институтов.

В структуре этих институтов и социальной, кибернетически организованной системы (киберсоциальной) человеческое, гуманистическое начало (*au revoir, de la Renaissance!*) и философский антропоцентризм съёживается, уступает, утрачивает свои позиции в угоду «оптимизации», «интеллектуализации» и успешной «логистической эффективности» сложных социальных движений и взаимодействий.

Список литературы

1. Петрунин Ю. Ю., Рязанов М. А., Савельев А. В. Философия искусственного интеллекта в концепциях нейронаук: Монография / Ю. Ю. Петрунин, М. А. Рязанов, А. В. Савельев. – 1-е. – М.: МАКС Пресс, 2010. – С. 84.

2. Девтеров І.В. Человеческий и искусственный интеллект – динамика творческого взаимодействия/ Тези доповідей. Матеріали 5-ї Міжнародної науково-практичної конференції “Творчість як спосіб буття дійсного гуманізму”. Ч.1.: -К., 1999, с. 168-169.

3. Бердяев Н.А. Человек и машина // Вопросы философии. - 1989. - № 2. - С. 147-162.

4. Нейрофилософия в системе нейронаук. Петрунин Ю.Ю. // XII Всероссийская научная конференция «Нейрокомпьютеры и их применение» секция «Нейрофилософия». URL: <http://www.sciteclibrary.ru/texts/rus/stat/st6403.pdf>

5. Девтеров І.В. Зміна умов розвитку людини під впливом віртуального інтерактивного середовища//Мультиверсум. Філософський альманах: Збірн. наук. праць. Вип.12. Київ, Укр. центр духовної культури, 2000, с. 201-212.

6. Девтеров І.В. Закономірності становлення та розвитку інтерактивного кіберпростору як нової форми суспільної свідомості. «Мультиверсум». Філософський альманах. Вип.13. Київ. Український центр духовної культури . 2000р. с.65-74.

РОЛЬ КУЛЬТУРНОГО НАСЛЕДИЯ И ПРАВСТВЕННОСТИ, ГЛОБАЛИЗАЦИИ В ФОРМИРОВАНИИ ЛИЧНОСТИ

Мангаева Т.С.

PhD студент,

Казахский национальный университет имени аль-Фараби

Казахстан, Алматы

THE ROLE OF CULTURAL HERITAGE AND MORALS, GLOBALIZATION IN SHAPING PERSONALITY

Mantaeva T.S.

PhD student,

Kazakh National University named Al-Farabi

Kazakhstan, Almaty

Аннотация

В данной статье рассматриваются некоторые аспекты подхода к доисламской культурного наследия в истории духовного поиска тюркских народов. Предоставляется сравнительный анализ данных отношений различных этнических культур их духовного наследия, и уважение культурного наследия рассматривается как в показатель цивилизации. Подвергнуты критическому анализу различные негативные отношения к культурному наследию казахского народа (европоцентризм, этнонигилизм, партикуляризм, фундаментализма и т.д.). Духовные ценности были сформированы на

протяжении веков, включающие, знания и нравственность, ум и красота, человечность, и они были сосредоточены на постулате: "Будь человеком!".

В своих работах казахские писатели, поэты высказывали, что понимание самого себя, своего места в этом мире и смысл жизни возможны через отношения с другими людьми. Это контролируется его совестью, которая является внутренним стрелком человека.

Abstract

This article discusses some aspects of the approach to the pre-Islamic cultural heritage in the history of spiritual search of the Turkic peoples. Provided a comparative analysis of these relations of various ethnic cultures of their spiritual heritage and respect for cultural heritage is seen as in indicator of civilization. Critically analyze various negative attitude to the cultural heritage of the Kazakh people (Eurocentrism, ethnonihilism, particularism, fundamentalism, etc.). Spiritual values have been formed over the centuries, including, knowledge and morality, intelligence and beauty, humanity, and they were focused on the postulate: "Be a man!".

In the works of Kazakh writers, poets expressed that understanding itself, its place in this world and the meaning of life possible through relationships with other people. It is controlled by his conscience, which is the inner rod man.

Ключевые слова: культурное наследие, личность, традиции и инновации, идентичность, культурная политика, духовность, диалог культур

Keywords: cultura, cultural heritage , identity, tradition and innovation , identity, cultural politics, spirituality, dialogue of cultures

Введение

С приобретением Казахстаном независимости пришла пора возрождения подлинной духовности, исторической памяти, вхождения в русло ценностей общечеловеческой цивилизации. словно после долгой и мучительной спячки открылась возможность с огромной жадностью познания обратиться к вечно живым источникам человеческой духовности. Возникла необходимость утоления этой жажды, но это надо сделать на уровне требований методологии и ценностей современной информационной цивилизации, избегая кривых зеркал и не создавая новых мифов. Освоение духовного наследия ушедших поколений, восстановление исторической памяти откроет нам дорогу для расцвета нашего Казахстана, духовного развития общества.

Отправной точкой практической реализации реформы общества должно стать единство процесса производства материальных благ и развитие самого человека. К культурным ценностям отнесены – «нравственные и эстетические идеалы, нормы и образцы поведения, языки, диалекты и говоры, национальные традиции и обычаи, исторические топонимы, фольклор, художественные промыслы и ремесла, произведения культуры и искусства, результаты и методы научных исследований культурной деятельности, имеющие историко-культурную значимость, здания, сооружения, предметы и технологии, уникальные в историко-культурном отношении территории» [1]. Из этого следует, что ядром культурных ценностей Республики Казахстан являются продукты и артефакты, состояние и потенциал созидательного творчества народов нашей страны. А вот что, например пишет А.Н. Нысанбаев: «Став суверенным государством, Казахстан должен подобно другим странам осознать, что у него нет вечных друзей и вечных врагов, а есть лишь вечные национальные интересы, игнорирование которых способно быстро подорвать еще не окрепшую молодую государственность» [2].

Культурное наследие как средство преодоления духовного кризиса современной цивилизации.

Смысл бытия всегда интересовал человечество. И особенно актуальным стал этот вопрос на пороге XI века. Человек задумался, анализируя, оценивая век уходящий. Что в нем было хорошего и что плохого? С каким багажом мы перешагнем рубеж веков? Одно можно сказать с уверенностью: нам мало, чем будет похвастать перед потомками, но стыдно будет за многое. «XX век был самым страшным в истории человеческой цивилизации. В ряду глобальных тревог века – фашизм, тоталитаризм с его массовыми репрессиями, вынудившими огромное число людей покинуть родные края, голод, шагающий по планете, выросшие до вселенских масштабов проблемы экологии» [3].

В XX веке пали колониальные империи, но зависимость не исчезла, изменился лишь образ ее проявления. Экономические цепи не менее прочны, чем военно-политические. На мировой арене появилась империя нового типа – сверхдержава. Человечество гордится достижениями научно-технического прогресса и темпами экономического роста. И это совершенно справедливо. Человеческий разум проник в микромир, овладел ядерной энергией, достиг высот в ракетостроении и космонавтике; велики достижения в телерадиокommunikации, микроэлектронике и молекулярной биологии.

Но что с другой стороны медали? Все более изощренные и разрушительные виды оружия, экологический кризис и создание потребительской культуры, катастрофически теряющей духовность и заполняющей образовавшийся вакуум индустрией удовольствий. Нарастающее экономическое неравенство, крайняя бедность одних и чрезмерное обогащение других. На эти проблемы обращают внимание Ч. Айтматов и М. Шаханов в своем диалоге «Плач охотника над пропастью (Исповедь на исходе века)».

С точки зрения М. Шаханова, наша цивилизация подошла к краю пропасти, так как забыт приоритет духа. Он пишет о том, что западный ум, разрушивший традиционные ценности и под знаком научного эксперимента (на заре века) анатомировавший и систематизировавший «трехмерный мир», обратился затем к изнанке бытия, к темной, «обратной» стороне» человеческой природы и мира. «Все запретное, необычное, неизвестное привлекает его большое внимание, а привычное и традиционное, «положительное» утратило всякий интерес и ценность. Эта фундаментальная установка европейского сознания определила общую атмосферу и культурную ориентацию Запада конца XX столетия» [4].

С ним вполне солидарен Ч. Айтматов, считающий причиной современной бездуховности забвение добра, которое стоит слегка потеснить, как зло тут же укрепляет свои позиции. «Как жаль, что мы долгое время не придавали этому значения. Живой человек соткан из мириад действий: созидательных и разрушительных, преднамеренных и спонтанных. Лабиринты внутреннего бытия человека сложны и опасны. Но как бы там ни было, предотвращать рождение кровопийцы от кровопийцы, злодеев от злодея, осаждают пускающуюся в разгул чуму манкуртизма и зомбизма – величайшая обязанность всего человечества» [5].

С кого можно спросить за эту безнравственность? Как можно быть спокойным за будущее страны, когда поколение будущего впитывает в себя сомнительные ценности расплодившейся дешевой литературы, низкопробных коммерческих фильмов, пронизанных духом насилия, убийства, грабежа!? В нашем обществе неправильно поняты многие демократические свободы. Телевидение заполняется фильмами о насилии, издевательствах и пытках, книжные прилавки ломаются от низкопробных мелодрам, боевиков и триллеров, ничего общего не имеющих с высокой художественностью, пропагандируя и внедряя в сознание наших людей «образ жизни», чуждый стратегическим идеалам и традиционной этике национального опыта. «Там,

где в основу воспитания положено убийство, под каким бы соусом оно ни подавалось, получим либо камикадзе, либо Джеймса Бонда» [6]. В силу этого европейская культура по сей день петляет по кругам ада, не в силах преодолеть горгоническое притяжение разрушительных соблазнов и идей... Восточный же опыт преодоления этой проблемы не всегда применим к западному сознанию, чуждому метафизике и основанному на рациональной ментальности, хотя Запад и стоит на пороге открытия метаисторической реальности и методов ее постижения [7].

XX век, считают все ученые, аналитики, стал трагедией для человеческой цивилизации еще потому, что он подверг ее устои различным социальным экспериментам, разрушившим и увлекшим их, независимо от национальности, вероисповедания, увлекшим утопической идеей социального равенства. В результате были разрушены мировоззренческие ценности, духовные ориентиры, основные жизненные позиции людей [8].

Плоды этого процесса настолько обильны, что не заметить их просто невозможно, они вошли в нашу жизнь и стали ее неотъемлемой частью. Это преступность, терроризм, коррупция, вандализм, алкоголизм, наркомания, фанатизм и многое другое. Когда же закончилось противостояние двух идеологий, оставивших после себя пустоту и охваченных паникой и страхом людей, появилась еще более благоприятная почва для экстремистов всех мастей, начиная от политиков, кончая «звездами» эстрады и кино, не говоря уже о сфере преступных «удовольствий».

Продуктом урбанизации стала новая общность, получившая новое определение «масса», в границах которой медленно, но верно деформируются родовые черты как личности, так и этноса. Город рамками своего ограниченного пространства спрессовывает людей, их волю и судьбы, концентрируя в себе огромный потенциал социальной энергии. В этих же границах концентрируется и огромная техногенная энергия в форме гигантов индустрии, объектов повышенной опасности для человека и окружающей среды.

Растет число техногенных и природных катастроф, чрезвычайных ситуаций, увеличивается вероятность и без того высокой возможности отдельного человека влиять на судьбы миллионов людей. Все это происходит в среде разрастающейся массы, которая не поддается структурированию, не имеет традиций, неадекватно реагирует на происходящие события, усредняет и обезличивает человека. Масса легко возбудима, жестока и безответственна – она является прекрасной средой для внушения и «социального зомбирования». Век XX можно назвать веком урбанизации и масс, выступивших принципиально новым генератором социальной энергии, носителем масс-идеологий, масс-культур, радикальных квази-религий.

Цивилизованность любого государства определяется, прежде всего, его отношением к культурному наследию. Перед государственной политикой Казахстана в области культуры стоит двоякая задача: с одной стороны необходимо разработать комплекс мероприятий, направленных на развитие и поддержание самобытных этнических культур; с другой – создание условий для оптимального развития и безболезненной интеграции в единую общечеловеческую культуру. Как сказано в Концепции социокультурного развития Республики Казахстан, культурное наследие позволяет народу помнить традиции своего прошлого, черпать духовные силы, умело привносить в него черты других культур для развития процесса самосознания. Из самобытности народных культур складывается единство культурных ценностей народов Казахстана. Поэтому Республика Казахстан будет сохранять и защищать культурное наследие всех народов, обеспечивать равенство культур и право каждого народа утверждать, сохранять и развивать свою культурную самобытность.

Бережное отношение к собственному культурному наследию и восприятие ценных элементов других культур – это магистральный путь развития человеческой

цивилизации. Все ее основные достояния получены на этом пути. Например, мы все восхищаемся достижениями средневековой мусульманской культуры IX - начала XIII веков, другими словами культурой Исламского Ренессанса. В этот период, признанный Вторым учителем, аль-Фараби пишет свои бессмертные трактаты, Ибн-Сина заканчивает свой 12 томный труд по медицине, Кожа Ахмет Ясауи поднимает человеческую духовность на небывалую высоту, городская культура Центральной Азии дает самые передовые для того времени образцы материальной и духовной культуры и т.д. Исследователи этого феномена указывают на множество причин и факторов расцвета данной культуры (синтез арабской, иранской и тюркской культур, роль Великого Шелкового Пути, динамика кочевых цивилизаций того времени, цивилизационная роль ислама, духовный потенциал тенгрианства, зороастризма, манихейства и др. автохтонных религий и т.д. Но мы хотим обратить внимание еще на одно обстоятельство и оно связано с переводом культурного наследия человечества. Как известно, халиф аль-Мамун в г. Багдаде, в столице Арабского халифата, способствовал к открытию Дома ученых в городе и попросил перевести на арабский язык основные сочинения древнегреческих философов и мыслителей, что было и сделано. Все это способствовало к диалогу культур и через него к ее расцвету.

Проблемы возрождения культурного наследия тесно связаны с духовным бытием самого народа, затрагивает его смысложизненные аспекты. Культурное наследие – это завещание одного поколения к другому, времен связующая нить. Как писал французский моралист де Шамфор, когда общество не скреплено разумом, не оживлено чувством, когда в нем нет неподдельной благожелательности и обмена достойными мыслями, что видит в нем большинство его сочленов? То ярмарку, то игорный притон, то постоялый двор, то разбойничий вертеп. Но осталось память и живут нетленные творения далеких предков. Древние кочевники были правы, когда понимали свои деяния и воспринимали все происходящее в мире как общее стремление и единое творчество человечества. Прошлое ведь не то, что прошло и не вернется, будущее вовсе не то, что ожидает нас потом; они вплетены в настоящее.

Соединение ценностей модернизации с национальной культурной самобытностью создает возможность реализации оптимистического сценария пути вхождения в современную цивилизацию. Этот стержневой признак конструктивной и практической действенной культурной политики наиболее полно проявлен, разумеется, в Японии, эффективно работает на экономический расцвет «молодых драконов» Юго-Восточной Азии, доказал свою жизнестойкость в ходе модернизации Китая. Осуществляя государственную программу «Культурное наследие», Республика Казахстан должен учесть этот опыт. Вместе с тем практика возрождения культурного наследия посредством абсолютизации культурно-национальной самобытности, возведение новой «китайской стены» между Востоком и Западом, Югом и Севером в попытках реформирования, например, постколониальных и посттоталитарных странах, или неприятие современной глобализации пол лозунгами религиозно-политически окрашенного национализма в некоторых странах мусульманского Востока, африканские теории негритюда, идеи Чучхэ и т.п. демонстрируют свою неэффективность, или даже оказывают разрушительное воздействие на культуру, экономику, социум.

Заключение.

Важно подчеркнуть, что сегодня необходимо отказаться от мысли о существовании какой-то одной, единственно верной морали. Каждая из направлений морали имеет в своем содержании некоторое рациональное начало, отражает какую-то реальную сторону этого феномена. Наиболее близким к истине представляется понимание морали как самостоятельной, автономной стороны человеческого бытия выражающей его особое качество – качество человечности.

Внутренний мир человека является главным, что определяет нравственную ценность и моральный облик личности. Понять самого себя, свое место и смысл своего существования возможно лишь через отношение к другим людям, к обществу в целом. Человек живет в сложном мире пересечения природного и общественного, индивидуального и социального, частного и коллективного. От отношений в обществе зависит нравственное состояние людей.

Чтобы стать Человеком, Homo sapiens необходима душа – особый свет Высшего Духа. Духовность сама по себе узнаваема по определенным критериям. Одно из главных ее отличий – это бескорыстность, которая предохраняет отчуждение человеколюбия, патриотизма, личных помыслов, идеалов служения отечеству, является показателем духовности общества, цивилизованности общественных отношений, охраняющих души людей от морального разложения, бессердечия. Культура базируется на духовном, вытекает из духовности, цивилизованности. Духовное создает предпосылку для устремлений к идеальному, возможности восприятия и обогащения национальных и общечеловеческих ценностей. Ценности проявляются там, где для этого имеются духовные предпосылки, соответствующая культура, образование, интеллектуальный потенциал и интерес к освоению и обогащению национальных и общечеловеческих ценностей, а через них – и к самоутверждению нации в цивилизованном пространстве.

Постигая мир культуры, человек познает идеи и идеалы, языки и нормы поведения, что приводит к осмыслению и восприятию духовно-нравственных принципов, идей добра, красоты, блага, истины, справедливости. Эти ценности ориентируют побуждения и мотивы человека, интересы и цели личности, образуют ее духовность.

Литература

1. Закон Республики Казахстан от 24 декабря 1996 года «О культуре» // Культура и СМИ: проблемы взаимодействия / Сост.: А.Кодар и др. – Алматы: ИД «Credo», 2000. – 360 с.
2. Нысанбаев Ә.Н. Қазақстан. Демократия. Рухани жаңару. – Қазақстан. Демократия. Духовное обновление. – Алматы: Қаз. энциклопедиясы, 1999. – 416 с.
3. Нысанбаев А.Н. Глобализация и проблемы межкультурного диалога в двух томах. – Астана: ИФП МОН РК. Т.2., 2004. – 308 с.
4. Айтматов Ч., Шаханов М. Плач охотника над пропастью (Исповедь на исходе века). – Алматы: Рауан, 1996. – 384 с.
5. Там же. – С.134.
6. Там же. – С.110.
7. Там же. – С.115.
8. Там же. – С. 120-121.

CORRELATION BETWEEN SCIENTIFIC AND RELIGIOUS COGNITION

Michał Jeżewski

*holder of Master's degree, doctoral student,
University of Silesia – Faculty of Theology, Poland.*

Abstract

The article presents a discussion on the issue of the correlation between the scientific and the religious cognition. This discussion is the one between philosophy and theology, science and religion, faith and mind. The text came up as a result of the analysis of philosophical, religious, anthropological, ethnical, and theological works. It casts light on merely a small segment of the rich scope of issues of religiosity and religion. The conclusions made in the article show that there are certain differences, as well as similarities, between the scientific and religious cognition, because the ways of organizing argumentation and discourse are surprisingly similar in both areas. The continuation of the dialogue between them and the aligned research should move into the direction of common interests, which in turn can create basis for further research and discussion

Keywords: correlation, scientific cognition, religious cognition, science, religion, faith, mind.

One can say that the issue of a relationship between science and religion present in the history of the European continent was in principle unknown in other non-European cultures and that its sources date back to the beginnings of Greek philosophy and science. However one cannot forget that in ancient times – before Christ - the general belief was that philosophy, science and religion constituted a complementary coherent picture of the entire reality. "It was widely assumed – Rusecki states – that the philosophical thought derived genetically from religious thought and that no conflict could occur between them. It was pointed out that the theological and philosophical reflections required each other, as one could not replace the other" [1. p. 385]. However in the early development of Christianity and in the following centuries one began to separate philosophy and science from religion. The 17th and 18th centuries in the European culture were characterised by the prevalence of natural-philosophical determinism initiated by Baruch Spinoza (1632–1677) who believed that there was only one reality evolving according to the laws of logic, the so-called ontological monism. According to Spinoza, God and the world were two different definitions of the same reality, which was one big mechanism and which was subjected to the necessary and eternal laws [1. pp. 385–386].

Rusecki, analyzing the problem of science and religion in the historical aspect, writes about the influence of this Dutch philosopher on later generations in such words: "Representatives of the 18th and 19th-century romanticism (Jacobi, Herder, Goethe) and materialism referred to the views of Spinoza (which had begun to exert influence in the second half of the eighteenth century) because of his naturalism and determinism, however they rejected his metaphysics. There was no place for religion in the adopted natural-philosophical determinism" [1. p. 386]. As a consequence, the few century-old conflict between science and philosophy and religion consisted in the modern era in the opposition between the doctrine (theology) and scientific sciences, i.e. between religious faith and a scientific attitude. Biological and philosophical evolution divided theologians and naturalists in the second half of the 19th century, and in the early 20th century religion and theology were harshly criticised by neopositivism. This so-called. logical empiricism questioned the sense of the religious language, proclaiming that theological statements were neither true or false. Thus it attempted to radically set science against religion, placing it outside the rational science and discussion [2. p. 413].

"All these trends have contributed more or less to contrasting science with religion, and even to the development of a belief that science and non-theistic rationalist philosophy could replace religion. This view was particularly strongly expressed by Marxism, which on the one hand made use of almost all thought trends and systems representing such a position, and on the other hand created an almost religious cult of science "[1. p. 387]. In next words of the summary he adds that opponents of religion tried to demonstrate numerous contradictions between science and religion, claiming that where true knowledge and science came, the scope of truths of faith ended, which in turn would lead in the future – in their opinion – to a complete removal of religion from the existential space of human being [1. p. 387]. However over the years, due to changes in religion (religions) and in the understanding of natural sciences, their mutual relationships gradually improved, which allowed one to develop a certain common consensus. The stereotypical view of science as being hostile to religion was weakened not only by theologians and philosophers, but also by representatives of exact sciences, such as N. Bohr, P. Davies, F. Dessauer, A. Einstein, P. Jordan, W. Heisenberg W. Pauli, M. Planck, C. Weizsacker, A. Whitehead. In addition – as noted by Marian Rusecki – "Many prominent scientists on the basis of the conducted empirical research, going deep into the reality, come to the conclusion that in this depth one reaches some sort of a secret (L. Pasteur, A. Einstein, W. Heisenberg and others)" [3. p. 166].

According to Alexander and White – modern British scientists specializing in biology and physics – scientific and religious cognitions show both differences and similarities. These two cognitions ask questions about the same reality, but from a different perspective, according to the proverb that science asks, "how", and religion wonders "why". "Science – the authors write - can explain the reasons for biological diversity of species in the process of evolution. Religion wants to find an answer to the fundamental question of why this process gave rise to conscious human beings, able not only to describe the universe inhabited by them, but also to formulate questions about their importance and role in it "[4. pp. 24-25]. The fundamental difference between religion and science – according to these English thinkers – consists in the fact that they formulate conclusions based on different and other data, because each considers separate issues, hence the evidence they examine necessarily has to be different. In addition, some religions insist on a personal involvement of human being in the relationship with God, e.g. by a prayer, thanks to which they are provided with answers as well as with divine care and guidance in life. Scientists on the other hand approach the subject of their research with greater impartiality, putting aside their personal beliefs and prejudices. However Alexander and White point out that this case is more about refocusing than about a total difference, and although the distinction itself is important, it is not easy to achieve it in practice [4. pp. 24–25]. The authors see another difference between religious and scientific cognition in the fact "(...) that scientific theories are often evaluated on the basis of how well they can predict specific results. (...) Religious knowledge is fundamentally different, although one can talk about certain analogies "[4. pp. 26].

Although sometimes it seems that science and religion should be analyzed in completely separated, hermetically sealed spaces requiring a completely different system of thought and methodological approaches, it turns out that the argumentation and discourse is very similar in both these fields. "Searching for faith is not a blind leap into the darkness, but a commitment is based on prior rational assessment and argumentation. (...) Sometimes we can hear that since religion is a matter of faith << >>, no arguments can dissuade religious people from it. There is a lot of evidence to prove the wrongness of this opinion, e.g. a fact that sometimes people stop believing after a period of deep reflection "[4. pp. 27-29]. Furthermore, in some cases it is possible to challenge certain religious truths in the same way as one questions great scientific theories, which proves that refutation of erroneous theories is not the exclusive domain of science. One can say that a search for religious truth is carried out as in the case of other studies on the basis of the same intellectual discipline, logic or

inference, by means of which one evaluates arguments and counterarguments. Such a methodology guarantees objectivity, though – as Alexander and White write – "absolute objectivity in the search for truth is impossible, however both science and religion can achieve a reasonable level of impartiality" [4. pp. 30].

A similar opinion is expressed by Rusecki who in the "Treatise on religion" says that one can see certain similarities between these two domains. However, due to their different field of interest, he states that science – dealing with the cognition of the material world available to empirical research – will never replace religion, which not only performs the cognitive function, but also directs man towards salvation. Therefore, "(...) there can be no conflict between science and religion, or reduction or replacement of religion by science, or vice versa, provided that one properly understands what religion and what science are about. (...) Establishment of a distinction (autonomy) of these areas does not mean that they cannot render each other certain services" [3. p. 169]. And although religion - growing out of divine revelation – may in the search for truth about human being and the world support science in a creative way, one should not forget that at the same time it constitutes a negative criterion beyond which it cannot go for fear of making a mistake. Recalling the words of Pope John Paul II in his encyclical *Fides et Ratio*, Rusecki states that science and religion should support the process of learning the truth about the world in such a way that they should move closer to the cognition of the Creator himself [3. p. 169].

To sum up this part of deliberations on a correlation between scientific and religious cognition, one should also mention the so-called. "critical realism", according to which credible descriptions of the real world provided by science are filtered and shaped by the views of scientists, hence the final conclusions formulated by them may be biased and incomplete. This attitude goes, or should go hand in hand with an analogous critical realism concerning religion [4. p. 31]. "The knowledge of scholars about the physical world - the British researchers Alexander and White conclude – though incomplete, is ultimately shaped by the structure of this world" [4. p. 32]. So, ultimately both science and religion do not construct the reality, but only respond to it. In addition, reliable science should always serve human beings, because its vocation is fulfilled in this particular service. That is why human beings are studied most willingly by each scientific discipline and they have become both its object and subject of interest. Development of science, made possible by increasingly better research tools, gives human beings an opportunity to further penetrate the truth. This development can be understood as a process of progressive symbolization [5. p. 77]. "All fields of science – Nowak writes – e.g. theology, philosophy, medicine, psychology, mathematics, physics, are not tightly closed in themselves, but are in a mutual analogy in the cognition of one spiritual and material reality" [6. pp. 57–60].

References

1. Rusecki M., Czy istnieje konflikt między nauką a religią?, in: *Problemy współczesnego Kościoła*, red. M. Rusecki, Lublin 1997.
2. Bronk A., Religia a nauka, in: *Religion – PWN encyclopedia*, ed. T.Gadacz, B. Milerski, Warsaw 2003.
3. Rusecki M., *Traktat o religii [Treatise on religion]*, Warsaw 2007.
4. Alexander D., White R., *Nauka blisko wiary – nowe wyzwania etyczne*, Warsaw 2006.
5. Nowak A., *Homo religiosus. Comparative-critical study*, Lublin 2003.
6. Nowak A., *Symbol Znak Sygnał*, Lublin 1994.

BASIC THEORIES OF LANGUAGE AND LANGUAGE LEARNING IN FOREIGN
LANGUAGE TEACHING (FLT)

Sokolova L.F.

Senior Teacher of Linguistics NTUU "KPI"

Abstract

This volume is a resource for successful acquisition of ELT course by language students. A range of topics is presented to provide a basis for the course revision and facilitate the theoretical awareness and practical skills of future language professionals.

Ключевые слова: обучение иностранному языку, ОИЯ, методика.

Keywords: foreign language teaching, FLT, methods.

There is a wide variety of methodological options, approaches, methods and techniques that a classroom teacher has to choose from. Methodology in language teaching has been characterized in a variety of ways but more or less classical formulation suggests the link between theory and practice. The theoretical background, philosophy of language teaching is called approach whereas a concretization of these theoretical issues and beliefs on paper is labeled method. Technique in its turn is implementation of the ideas in the classroom setting. The terms methods and approaches are often used interchangeably but still there is a distinction which is probably best seen as a continuum ranging from highly prescribed methods to loosely described approaches.

According to Jack C. Richards and Theodore S. Rodgers, different methods and approaches vary in:

- their focus and goals;
- views of teacher and learner roles;
- typical techniques and forms of interaction;
- attitude to errors and use of mother tongue;
- role of instructional materials, etc.

Approaches are based on different theories of language and language learning. Basic theories of the nature of language are structural, functional and interactional. The first and the most traditional of the three is the structural theory that views language as a system of structurally related elements such as phonemes, morphemes, words, word-combinations and sentence types. Each language has a finite number of such structural items. To learn a language means to learn these structural items so as to be able to understand and produce language. An important belief of structural linguists was that the primary medium of a language is oral. Therefore, it was assumed that oral speech had a priority in language teaching. The linguistic principles of structuralism are as follows:

- language is speech, not writing;
- language is a set of habits;
- learning a language entails mastering the elements or building blocks of the language and learning the rules of their combinations.

The functional view of language understands language as a vehicle for the expression of functional meaning. Language is not speech, language functions in speech, proclaimed the proponents of the view. Most of our day-to-day language usage involves functional activities: offering, suggesting, advising, apologizing, etc. Therefore, learners learn a language in order to apply it in their real life as a means for doing things. To perform functions, learners need to know how to combine the grammatical rules and the vocabulary to express notions that perform the functions. Examples of notions are concept of present, past and future time; the expressions of certainty and possibility; the roles of agent and instrument within a sentence;

and special relationships between people and objects. Proponents of the view consider functions and notions as the basis of human language and communicative activity.

According to the interactional view, a language is an important medium in human communication and interpersonal relations, with the help of which people build up and maintain social interaction. Therefore, learners have to know not only the grammar and vocabulary of the language but also the rules of using them in a whole range of communicative contexts.

Structural, functional and interactional models of language provide the theoretical framework that may motivate a particular teaching method, but without theories of language learning successful language teaching would be incomplete. A great deal of research has been done in the subject and certain theories have had a profound effect upon the practices of language teaching. With reference to Jeremy Harmer we can name five of them:

- Behaviorist/stimulus-response theory;
- Cognitivism/mentalism;
- Language acquisition theory;
- Task-based theory;
- Humanistic aspects of learning.

Behaviorism and cognitivism are the terms used to describe a philosophy of mind. Behaviorists seek to understand human nature by observing how people act and interact. While cognitive science seeks to understand the mechanics of our brains, the behaviorist tradition sees the mind as a "black box." Behaviorists understand the mind by observing its input and output, rather than by dissecting its contents. The theory is associated with B.F. Skinner, who claimed that our minds emerge from the influence of our environment and that all language was a form of behavior. The human being was understood as an organism capable of a wide repertoire of behaviours. The occurrence of these behaviours is dependent upon three crucial elements in learning:

A stimulus, which serves to elicit behaviour (in language teaching – what is taught or presented in the foreign language);

A response triggered by a stimulus (learner's reaction to the stimulus);

Reinforcement, which serves to mark the response as being appropriate (or inappropriate), and encourages the repetition (or suggestion) of the response in future.

In the 1950s Skinner's work was challenged by Noam Chomsky, who thought that human minds are very structured, and that language emerges from patterns inside the brain. He proposed an alternative theory to behaviorism – the theory of cognitivism. The main principle was the contradiction that language is not a form of behavior, it is an intricate rule-based system and a large part of language acquisition is the learning of this system. Language learner acquires language competence, which enables him to produce language. Learners do not have to imitate behavior, but create language structures from abstract rules.

Language acquisition theory (Stephen d. Krashen) states that adults have two distinct and independent ways of developing competence in a second language. The first way is language acquisition, a subconscious process similar, if not identical, to the way children develop ability in their first language. It is implicit, informal and natural learning, "picking-up" a language when language acquirers are aware of the fact that they are using language for communication. The second way to develop competence in FLT is by language learning. The term learning refers to conscious knowledge of foreign language, knowing the rules, being aware of grammar, and being able to talk about them, "knowing about" a language. Acquiring a language is more successful and longer lasting than learning it, in Krashen's opinion.

The theory of Task-Based Learning (TBL) is focused not so much on the nature of language input but rather on the learning tasks that students are involved in. Tasks in TBL are understood as activities where the target language is used by the learner for a communicative purpose in order to achieve an outcome. Six types of tasks can be distinguished within the

framework: listing, ordering and sorting, comparing, problem solving, sharing personal experiences, creative tasks (projects). Teacher's job is to maximize opportunities for learners to put their limited language to genuine use and to create a more effective learning environment. TBL is essentially different from another very common paradigm for language teaching – that of PPP (presentation, practice, production). Offering an alternative framework to the PPP model, TBL is based on the principles of learner-based approach.

Another perspective which has gained increasing prominence in language teaching is that of humanistic aspects of learning when the student is viewed as a whole person. In other words, language teaching is the area where students can develop their personalities. The experience of learners, their needs and ideas are cherished. The encouragement of positive feelings and emotions is seen to be as important as their learning of language. Thus, creating a relaxing, supportive atmosphere, positive rapport between teacher and learners, favourable student-centered activities are characteristic features of humanistic teaching, which follows the principles:

- the development of human values;
- growth in self-awareness and in the understanding of others;
- sensitivity to human feelings and emotions;
- active student involvement in learning and in the way learning takes place.

References:

1. Рогова Г. В. Методика обучения английскому языку (на англ. яз.) : Учеб. пособие. – Л. : Просвещение, 1975. – 311 с. Krashen S. Principles and Practice in Second Language Acquisition
2. S. Krashen. – Oxford : Pergamon Press, 1982. – 305 p.
3. Richards J. C. Approaches and Methods in Language Teaching / J. C. Richards, T. S. Roger. – Cambridge : CUP, 2007. – 298 p.
4. Halliday M. A. K. Language structure and language function [Электронный ресурс] / М. А. К. Halliday. – Режим доступа до статті : http://language.la.psu.edu/aplng597a/halliday_intro.html.
5. Willis J. A Framework for Task-Based Learning / J. Willis. – Harlow : Longman, 1999. – 201 p.

К ВОПРОСУ О ПЕРСПЕКТИВАХ РАЗВИТИЯ СОВРЕМЕННОГО ЗАМЯТИНОВЕДЕНИЯ

Толмачева О.В.

кандидат филологических наук

Тамбовский государственный технический университет

THE PERSPECTIVES OF DEVELOPMENT OF MODERN ZAMYATINOVEDENIYE

Tolmacheva O.V.

candidate in Philology

Tambov State Technical University

Аннотация

В представленном докладе говорится о состоянии современного замятиноведения. Представлены ведущие направления, обозначены перспективы развития науки о писателе. Особое внимание в докладе отведено работам, посвященным изучению языка творчества писателя.

Abstract

In the present report describes the state of modern zamyatinovedenie. Presented leading direction, the perspectives of development of science writer. Special attention in the report devoted to studies on the language of the writer.

Ключевые слова: замятинovedение, перспективы развития, ведущие направления современного замятинovedения.

Keywords: zamyatinovedeniye, development prospects, the leading areas of modern zamyatinovedeniya.

Сегодня написанное о Е.И. Замятине исчисляется тысячами работ. Представлены различные подходы к изучению наследия прозаика: биографические очерки, изучение поэтики произведений, введение творчества писателя в контекст мировой литературы и др. Исследования различны по жанру: рецензии, научные статьи, монографии, учебные и учебно-методические пособия, энциклопедии, словари, докторские и кандидатские диссертации. К анализу привлекается весь корпус произведений Замятина: малая проза, романы, драматургия, публицистика, работы по теории литературного творчества, киносценарии. География исследователей также широка: Великобритания, Япония, США, Китай, Южная Корея, Россия, Украина, Беларусь и другие. В России обозначились центры изучения творчества писателя, самым крупным из которых стал Тамбов, ведь именно Тамбовской губернии принадлежала Лебедянь, в которой родился и вырос Е.И. Замятин. В Тамбове создан в середине 90-х годов прошлого столетия и по сей день функционирует Международный научный центр изучения творческого наследия Е.И. Замятина под руководством профессора Л.В. Поляковой. Представители тамбовской замятинovedческой школы, прежде всего, разрабатывают вопросы, связанные с национальной выраженностью прозы писателя. Представители московского центра отдали приоритет изучению романа «Мы». Санкт-петербургские замятинovedы разрабатывают источниковедческое направление творчества прозаика.

Наука о писателе динамично развивается. Так, среди наиболее значительных событий в замятинovedении последних лет особо следует выделить три. Во-первых, выход в свет в Санкт-Петербургском издательстве «Мирь» в 2011 году первого научного издания единственного сохранившегося авторского экземпляра романа «Мы» [5] с правкой жены писателя Л.Н. Замятиной, оригинал которого хранится в Университетской библиотеке в Олбани, США. В издание включен подробный историко-культурный и текстологический комментарий, а также отклики современников на роман. Во-вторых, в 2014 году в Тамбове был проведен грандиозный международный конгресс, приуроченный к 130-летию со дня рождения Замятина. Одним из приоритетных направлений в работе научного симпозиума стало замятинovedение. По итогам работы был издан фундаментальный том, включивший работы, демонстрирующие многообразие научных подходов российских и зарубежных замятинovedов к изучению наследия писателя [10]. В-третьих, в серии «Pro et Contra (Русский путь)» вышел солидный сборник, посвященный Е.И. Замятину, в котором представлены работы ведущих замятинovedов разных лет [3].

Таким образом, зародившееся в конце 80-х годов XX столетия, замятинovedение и по сей день активно развивается и совмещает в себе многочисленные направления. Научный интерес к наследию прозаика не ослабевает. Исследователи находят новые перспективы в изучении творчества писателя.

Плотность исследования замятинского наследия на сегодняшний день чрезвычайно велика. К изучению его творчества обращаются порой чаще, чем к творчеству хрестоматийных классиков. Но, несмотря на это, остаются вопросы, требующие более детального осмысления. Одним из наиболее продуктивных направлений дальнейшего разговора о творчестве писателя представляется освещение

проблемы влияния Е.И. Замятина на современную российскую литературу, учитывая опосредованную форму воздействия, так называемый «эстетический ресурс» [2, с.5]. Национальный контекст творчества Замятина также является одним из наиболее перспективных направлений научной мысли. Предстоит большая работа с архивными материалами, связанными с жизнью и творчеством прозаика. В ситуации, когда о писателе написаны тома исследований, плодотворным для отечественного замятиноведения становится развитие обзорно-аналитического направления, систематизация научных концепций и подходов к изучению наследия Замятина на родине и за рубежом. Малоосвоенными остаются драматургические произведения и киносценарии. В этом отношении новые горизонты для замятиноведов открылись в 2010 и 2011 годах, когда в разных издательствах были опубликованы киносценарии Замятина [6,7].

Большое будущее видится за исследованиями творчества прозаика в лингвистическом аспекте, например, лингвистами и литературоведами неоднократно отмечалось своеобразное синтаксическое оформление замятинского текста, постановка авторских знаков препинания, но в должной степени этот вопрос остался неосвещенным. Таким образом, представляется необходимым развивать комплексный междисциплинарный культурный диалог, в котором будут слышны голоса специалистов в области литературоведения и лингвистики. В будущем в замятиноведении должен быть выработан синтетичный подход к описанию творчества писателя.

Одним из примеров удачного взаимодействия литературоведов и лингвистов является обращение к проблеме описания национального колорита творчества Е.И. Замятина, который в последнее десятилетие стал одним из наиболее ярких направлений в исследованиях замятиноведов. Об этом свидетельствует целый ряд литературоведческих трудов [4, 8, 11 и др.]. Ученые вписывают творчество прозаика в широкий контекст народной культуры, развенчивая миф о Замятине как холодном европейском писателе.

Главное достижение этих исследований состоит в том, что ученым удалось доказать, что в своем творчестве Замятин соединил национальное с общечеловеческим, опираясь на духовные ценности, традиционно исповедуемые русским народом. Неоднократно в работах литературоведов находим подтверждение тому, что «интерес писателя к «преданьям старины глубокой» отнюдь не случаен. В славянских сказаниях, в русской мифологии искал Замятин «ключ к загадке русского человека, русской души» [4, с.134]. Так, анализ особенностей художественного воплощения писателем основ русской жизни и русского характера ведется Н.Н. Комлик и Н.Ю. Желтовой через привлечение обширного фольклорного и мифологического материала. Фольклорно-мифологические мотивы стали для Замятина своеобразным инструментом, который писатель использовал при создании национальной картины мира. Фольклорные элементы, включенные писателем в повествование, делают картины жизни русской провинции яркой, живописной и одновременно достоверной. Обращение к глубинным пластам народной культуры, сохранившей в себе все самобытное и воплотившей в себе подлинные черты национального характера, помогло Замятину так неповторимо ярко воплотить в своих героях исконно русские качества: свободолюбие; устремленность в заоблачные дали; широту души; близость естественным процессам, происходящим в природе и органическое созвучие ее стихиям.

Разработке проблемы национального колорита посвящен ряд исследований, главный предмет для наблюдений в которых язык прозы писателя. О некоторых из них следует сказать подробнее.

Так, елецкая исследовательница И.М. Курносова, на протяжении многих лет занимающаяся изучением проблемы функционирования языка народных говоров на

страницах произведений писателей, объединенных Центральным Черноземьем, в том числе в прозе Замятина, создала уникальный «Диалектно-просторечный словарь языка Евгения Замятина» [9]. Кроме того, что этот труд является самодостаточным научным исследованием, он может стать стартовой платформой для других научных изысканий.

Материалом для создания словаря послужило практически все художественное творчество писателя, о чем свидетельствует приведенный в издании список источников.

Очень важно, что исследование И.М. Курносовой укладывается в современную литературоведческую дискуссию о творческом методе Замятина о преобладании реалистического или модернистского начал. По мнению Курносковой, двойственность стиля Замятина (совмещение реалистических и экспрессионистических тенденций) во многом определила особенности использования Замятиным народно-разговорного языка: «однозначно оценить язык замятинский прозы невозможно: реальное в ней тесно переплетается с вымышленным, гротескным» [9, с.6].

Исследователь считает, что обилие диалектных, просторечных и устаревших слов во многом оправдывается сказовой формой замятинской прозы и выделяет ряд особенностей языка прозы писателя. В частности, она отмечает, что не редко народно-разговорные слова употребляются в прозе писателя не в прямом значении. Это отражает одну из характерных особенностей языка писателя и связано с его зрительным восприятием.

Как одно из свойств употребления диалектизмов у Замятина Курносова отмечает образность, возникающую при их употреблении. Отмечает оценочную характеристику ряда диалектных и просторечных слов, которая служит для придания тексту произведения особой экспрессии. Она пишет, что Замятин «не ставил своей задачей показать лексические, фонетические и морфологические особенности того или иного говора – ему важно было отразить «дух языка» русского народа <...> и представленный в произведениях Е. Замятина языковой материал свидетельствует не только об удивительном мастерстве писателя, но и его хорошем знании народной речи во всех ее многообразных проявлениях» [9, с.10].

В конце 2011 года в свет вышла коллективная монография представителей мичуринской лаборатории по изучению языка прозы Е.И. Замятина. Авторы монографии «Замятинский текст как явление русской культуры и духовности» Е.В. Алтабаева, Е.А. Лебедева, В.Е. Маясов, Ю.Ю. Фофинова [11] провели свое исследование в русле одного из актуальных направлений современной лингвистической науки – исследования концептосферы. Одна из главных задач этого издания «показать роль художественной прозы Евгения Замятина в выражении русской национальной культуры и духовности» [11, с.254-255]. На страницах монографии замятинский текст рассматривается с одной стороны как значимое национально-культурное явление, феномен русской национальной ментальности, с другой, как уникальный языковой прецедент, отражающий ментальность русского человека в индивидуально-авторской текстовой модели мира [11, с.38-39].

Проведенные наблюдения позволили авторам монографии сделать вывод о том, что при исследовании малых и средних эпических форм Е. Замятина обнаруживается, что за важнейшими текстовыми смыслами время, пространство, человек, природа, ум, душа, тело, судьба, совесть, речь, вера, надежда, любовь, желание, возможность, необходимость и др. «стоят базовые национальные культурные концепты русского языкового сознания» [11, с.38].

Исследования языка прозы писателя демонстрируют, что замятинский текст существует не просто как совокупность разрозненных произведений каждое со своим лицом, он существует как целостность органично связанная, объединенная целым рядом признаков, черт, особым своеобразием. Они ярко показывают и доказывают, что

языковые и стилистические черты произведений Замятина мало исследованы, особенно в плане принципов системной организации замятинского текста.

Таким образом, творчество писателя, активно изучающееся на протяжении уже более чем двадцати пяти лет, до сих пор остается неисчерпанным учеными. Каждый обратившийся к наследию Замятина находит свою нишу, предлагает свой оригинальный взгляд, что выводит писателя за пределы только его времени и вписывает его творческие достижения в контекст литературы XX – XXI веков.

Литература

1. Алтабаева Е.В., Лебедева Е.А., Маясов В.Е., Фофинова Ю.Ю. Замятинский текст как явление русской культуры и духовности: монография. – Тамбов: Изд-во Першина Р.В., 2011.
2. Борода Е.В. Отечественная фантастика как реализация эстетического ресурса русской литературы начала XX века: братья Стругацкие и Евгений Замятин. – Тамбов: Издательство Першина, 2007.
3. Е.И.Замятин: pro et contra, антология. – СПб.: НП «МОПО «Апостольский город – Невская перспектива», 2014.
4. Желтова Н.Ю. Проза Е.И. Замятина: пути художественного воплощения русского национального характера. – Тамбов: Изд-во ТГУ им. Г.Р. Державина, 2003.
5. Замятин Е. «Мы»: Текст и материалы к творческой истории романа. – СПб.: Изд. Дом «Мирь», 2011.
6. Замятин Е.И. Полн. собр. соч. в одном томе. – М.: «Изд-во АЛЬФА-КНИГА», 2011.
7. Замятин Е.И. Собр. соч.: В 5 т. – М.: Республика, Дмитрий Сечин, 2010. – Т.4.
8. Комлик Н.Н. Народная Россия и поэтика ее воплощения в творчестве Е. Замятина. – Елец: ЕГУ им. И.А. Бунина, 2008.
9. Курносова И.М. Диалектно-просторечный словарь языка Евгения Замятина». – Елец: ЕГУ им. И.А. Бунина, 2008.
10. Литературоведение на современном этапе: Теория. История литературы. Творческие индивидуальности. Вып.2: К 130-летию со дня рождения Е.И. Замятина. По материалам международного конгресса литературоведов 1-4 октября 2014 г.: в 2-х кн. – Тамбов: Издательский дом ТГУ им. Г.Р. Державина, 2014. – Кн. 1.
11. Полякова Л.В. Евгений Замятин в контексте оценок истории русской литературы XX века как литературной эпохи. – Тамбов: Изд-во ТГУ им. Г.Р. Державина, 2000.

ГЕОГРАФИЧЕСКИЕ НАУКИ

ЛОГІСТИЧНА ОРГАНІЗАЦІЯ ТУРИСТИЧНОГО ПРОСТОРУ (НА ПРИКЛАДІ САКРАЛЬНОГО ТУРИЗМУ)

Смирнов І.Г.

*доктор геогр. наук, професор кафедри країнознавства та туризму
Київського національного університету імені Тараса Шевченка*

LOGISTIC ORGANIZATION OF TOURIST SPACE (EXAMPLE OF SACRAL TOURISM)

Smyrnov I.G.

*Doctor Science in Geography,
professor of Countries studies and Tourism department
of Kyiv National Taras Shevchenko University*

Анотація

Розкрито зміст та засади логістичного підходу до ефективної організації туристичного простору. Проаналізовано структуру та складники логістичної організації туристичного простору, зокрема серед останніх виділено: географічну та логістичну ідентифікацію туристичних ресурсів; логістичне планування туристопотоків; логістичне проектування туристичної інфраструктури; логістичне проектування ланцюжків поставок туристичної інфраструктури. Теоретичні положення застосовані до сакрального туризму, розроблено та рекомендовано захисні заходи із збереження сакральних ресурсів (об'єктів) від надмірної туристичної «цікавості» (споживання).

Abstract

Shown content and principles of logistic approach to the effective organization of the tourist space. Disclosed structure and components of the logistic organization of space tourism, particularly among the last geographic and logistic identification of tourism resources; tourist flows logistics planning; tourist infrastructure logistics design; supply chains tourist infrastructure logistics design are selected. The theoretical approach is applied to the sacral tourism; protective measures to preserve the sacred resources (objects) from excessive tourism "curiosity" (consumption) are developed and recommended.

Ключові слова: логістична організація туристичного простору, логістична ідентифікація туристичних ресурсів, логістичне планування туристопотоків, логістичне проектування ланцюжків поставок туристичної інфраструктури, сакральний туризм.

Keywords: logistic organization of tourism space, logistics identification of tourism resources, tourist flows logistics planning, supply chains of tourist infrastructure logistics designing, sacral tourism.

Сталий туризм (англ. Sustainable Tourism) – поняття, про актуальність якого нині годі й нагадувати. Так, у ЄС про це наголошується у документі «Європа як найпопулярніший туристичний напрям у світі – нові політичні рамки для європейського туристичного сектору» [4]. Перспективи розвитку сталого туризму пов'язані з новою економічною стратегією ЄС «Європа – 2020 – стратегія інтелектуального, сталого та комплексного розвитку» [4]. Згідно з Лісабонським договором головним завданням європейської туристичної політики є стимулювання конкурентності туристичного сектору, яка у довготерміновій перспективі спирається на рівновагу та сталість стратегії розвитку цього сектору. Ця стратегія включає чотири основних положення, які, своєю чергою, охоплюють низку заходів у їхніх межах. По-перше, це стимулювання конкурентності туристичного сектору в Європі; по-друге, це

розвиток сталого туризму високої якості; по-третє, позиціонування Європи як системи сталих туристичних напрямів високої якості; по-четверте, використання потенціалу різних сфер політики та фінансових інструментів ЄС на користь розвитку сталого туризму [4]. Як відомо, розрізняють екологічну, економічну та соціальну сталість. Але в туризмі, основу якого складають туристичні ресурси (і, в першу чергу, природно-рекреаційні, культурно-пізнавальні, подієві тощо [1, 435]), вимога сталості відноситься, перш за все, до необхідності збереження, постійного відновлення та розвитку його ресурсної бази, що і складатиме підставу екологічного, економічного та соціального складників сталого розвитку туризму. Про це доводиться нагадувати, оскільки число туристів у світі постійно зростає (станом на 2015 р. воно перевищило 1,133 млрд. осіб), а ресурсна база для задоволення їх туристичних потреб залишається незмінною і обмеженою туристичними можливостями (ресурсами) Землі (якщо не рахувати космічний туризм, але він є поки що закоштовним, щоб набути масового характеру). Отже, без регулювання туристичних потоків, раціоналізації їхнього географічного розподілу, ефективної логістичної організації туристичного простору проблему забезпечення сталого характеру туризму вирішити неможливо. Звідси зрозуміла актуальність використання в туризмі логістичних підходів (логістики туризму) у різноманітних проектах його розвитку на підставі сталості, зокрема у Києві, Львові та інших містах-туристичних центрах України. Зокрема, у Львові на рівні управління туризму Львівської міської ради значна увага приділяється логістичному упорядкуванню туристичних потоків та маршрутів з тим, щоб туристи не скупчувалися одночасно в центральній частині міста, зокрема, на площі Ринок та прилеглих вулицях, де зосереджено основні туристичні об'єкти. З цією метою розробляється проект, щоб перерозподілити туристичний потік по не менш цікавих місцях Львова за межами центру. Подібний підхід вже нині реалізується при реконструкції проспекту Шевченка у Львові, що має стати другою «площею Ринок», тобто другим важливим туристичним центром міста. У зв'язку з проведенням у Львові Форуму видавців у вересні 2015 р. відзначалося, що Львів виявився не готовим до такої події та великої кількості відвідувачів з України та з інших багатьох країн (зокрема США, Німеччини, Польщі, Білорусі тощо), що скупчувалися у його центрі. Відповідно були переповнені готелі та ресторани (спостерігалися аншлаги), що не сприяло високій якості послуг, що надавалися. За думкою заступника гендиректора львівського готелю «Дністер» О.Гагаріної, Форум став яскравим прикладом туристичного завантаження міста. Це «лакмусовий папірець», який дав змогу визначити, наскільки Львів готовий прийняти певну кількість гостей. Тест показав, що Львів не завжди готовий прийняти значну кількість туристів, які одночасно зосереджуються у центрі. Ця локація не справляється з масовим напливом гостей міста, тому головне із завдань – розширення туристичних меж Львова. У такому випадку потік гостей буде більш рівномірно розподілений, а персонал закладів гостинності краще справлятиметься з його обслуговуванням. Власники закладів громадського харчування повинні ретельніше стежити за подіями у місті, знати календар подій міста на поточний рік, відповідно на ці періоди передбачити найм додаткового персоналу. Натомість через економічну кризу чимало кав'ярень Львова скоротили штат працівників. Отже, як ми бачимо, логістичним міркуванням відводиться важливе місце у втіленні концепції «Львів туристичний», що успішно впроваджується у Львові останніми роками. У Києві у ході реконструкції Подолу, зокрема Контрактової площі та вул. Сагайдачного, планується створити єдиний туристичний простір від вул. Володимирської та Андріївського узвозу до вул. Григорія Сковороди та вул. Андріївської. Центром туристичного та культурного «тяжіння» Подолу має стати Контрактова площа, на підставі якої буде створено туристичний простір для людей (туристів) усіх вікових категорій та інтересів з режимом пріоритетного пішохідного руху. Практично уся південна частина Подолу – це

територія, що належить до заповідника «Стародавній Київ», де сконцентровано велику кількість історичних та архітектурних пам'яток, тому тут і повинна бути сформована пішохідна, туристична, культурна зона. Відповідно буде змінено схему організації транспортного руху. Багато вулиць Подолу стануть з одnobічним рухом, кількість перетинів потоків пішоходів та автівок зменшиться з 24 до 2-3. За розрахунками фахівців, пропускна спроможність вулиць Подолу за такої транспортно-логістичної схеми у два рази перевищить існуючу, середня швидкість руху авт зросте з 6,5 до 22 км/год., а пішоходи отримають пріоритет у русі через проїжджу частину за рахунок підняття рівня пішохідних переходів до височини тротуарів (таке собі київське ноу-хау: «лежачі поліцаї» на старовинних вуличках Подолу).

Структура та складники логістичної організації туристичного простору міста (ЛО ТПМ) показані на рис.1. Основні складники ЛО ТПМ включають, по-перше, географічну та логістичну



Рис. 1. Логістична організація туристичного простору міста: структура та складники (авторська розробка)

ідентифікацію ресурсної бази туризму; по-друге, логістичне планування туристопотоків, по-третє, логістичне проектування туристичної інфраструктури, по-четверте, логістичне проектування ланцюжків поставок. Перший складник охоплює географічне розміщення туристичних ресурсів (об'єктів) та їх логістичну ідентифікацію. Географічна ідентифікація ресурсної бази туризму означає просторову локалізацію туристичних ресурсів (об'єктів). Вони виступають у ролі «туристичних магнітів», які притягують туристопотоки на певну територію. При цьому значна територіальна концентрація туристичних ресурсів (об'єктів) викликає концентрацію та накладання туристопотоків. Ці міркування слід враховувати при створенні та розміщенні нових туристичних об'єктів (наприклад, пам'ятників), які не слід «втискати» до перезавантажених туристичними ресурсами центральних ділянок міст. Отже, замість надмірної концентрації туристичних об'єктів рекомендується їх дисперсія, тобто розсередження на певній території. Логістична ідентифікація означає визначення логістичного потенціалу кожного туристичного об'єкту, тобто максимально можливого туристопотоку, який не зашкодить сталому розвитку туризму і стану туристичних ресурсів. При цьому розрізняють одночасну кількість туристів на об'єкті,

їхню кількість за день (з урахуванням коефіцієнту ротації), за місяць, за сезон, нарешті, за рік. Локалізація та логістична ідентифікація виконується з урахуванням поділу туристичних ресурсів (об'єктів) на культурно-історичні (пам'ятники, музеї, театри тощо), архітектурні (історичні та сучасні), подієві (різноманітні заходи громадсько-культурно-розважального характеру). Другий складник базується на визначенні величини та структури туристопотоків та відповідних потреб туристів, які можна поділити на потреби першого порядку (лавочки та урни, легке харчування, обмін валюти) та другого порядку (сувеніри, інформаційні матеріали, преса та туристичні товари). Третій складник передбачає логістичне проектування туристичної інфраструктури для задоволення потреб туристів, зокрема, потреб першого порядку (логістична інфраструктура першого порядку – заклади легкого харчування, пункти обміну валюти), потреб другого порядку (логістична інфраструктура другого порядку – кіоски з продажу сувенірів, преси та інформаційних матеріалів, магазинчики туристичних товарів тощо) та логістичну інфраструктуру третього порядку (для забезпечення потреб інфраструктурних об'єктів першого та другого порядку). Четвертий складник передбачає логістичне проектування ланцюжків поставок для забезпечення туристичної інфраструктури першого, другого та третього порядків з виділенням логістичної та транспортної складових у його складі).

Питання логістики туризму, регулювання туристичних потоків та туристичного навантаження на ресурсну базу туризму є особливо актуальними у випадку сакрального (релігійного) туризму та паломництва. За Ф. Шандором та М. Кляпом, сакральний (релігійний, паломницький) туризм – різновид релігійного туризму, пов'язаний з наданням послуг і задоволенням потреб туристів, що прямують до святих місць і релігійних центрів, що знаходяться за межами звичайного для них середовища [2, 265]. Релігійний туризм поділяється на такі основні різновиди: а) паломницький туризм – подорожі представників різних конфесій з паломницькими цілями; б) релігійний туризм екскурсійно-пізнавальної спрямованості – відвідання місць, пов'язаних з історією релігій; в) сакральний туризм – відвідання святих місць та сакральних об'єктів різних релігій їхніми адептами з релігійною метою (не просто подивитися, а доторкнутися до святині з метою зміцнення своєї віри); г) езотеричний туризм – поїздки з метою розширення традиційного релігійного світосприйняття, здійснення філософського пошуку в процесі подорожі. Сакральні туристичні об'єкти (за І. Смалем [3, 114]) – це архітектурні комплекси чи окремі будівлі, в яких відбулися (відбуваються) важливі релігійні події або в них зберігаються історичні релігійні пам'ятки, що приваблюють туристів та стають метою їхньої туристичної подорожі. До таких об'єктів належать: храми (церкви, собори), монастирі, мегаліти, кірхи, мечеті, дацани, костели, пагоди, синагоги тощо.

Оскільки такі туристи і прочани не задовольняються простим оглядинами відповідних об'єктів, вони прагнуть до безпосереднього контакту з ними (доторкнутися, потерти, поцілувати, відгризти, відколоти шматочок і забрати з собою тощо). І це зрозуміло, оскільки такі туристи (особливо прочани) приходять до сакрального об'єкту не просто з туристичної цікавості, а з певною потребою (життєвою проблемою до вирішення), що може стосуватися релігійних чинників, стану здоров'я, особистих, родинних, кар'єрних та інших негараздів. Згідно Ф. Шандора та М. Кляпа це особлива полімотиваційна модель туристичної поведінки, що складається з ефективного та ціннісно-раціонального типів поведінки, притаманних релігійному (сакральному) туризму, паломництву, ностальгійному туризму [2, 69-70]. Така підвищена «агресивність» туристичного споживання щодо туристичних об'єктів (ресурсів), притаманна сакральному туризму, вимагає обов'язкового передбачення і застосування ефективних заходів щодо збереження та захисту його об'єктів (ресурсів). Такі захисні заходи можуть застосовуватися як на локальному (огорожі, матеріальні

копії, віртуальні моделі об'єктів, їх зберігання у музеях тощо), так і на державному рівнях (заборона вивезення туристами за межі країни речей, фрагментів, що мають історичну, археологічну, антикварну цінність). Як видно з табл. 1, вперше захисні заходи з метою збереження об'єкту сакрального туризму (спорудження огорожі) були застосовані у 1831 р. у соборі Нотр-Дам-де-Шартр (м. Шартр, Франція) з метою збереження дерев'яної статуї тзв. «Чорної мадонни». Бронзова скульптура Св. Петра, що знаходиться з XIII ст. у соборі Св. Петра (Ватикан), не була захищена від прочан, тому ступня правої ноги, доступна їм, за століття, що минули, стала помітно тоншою. Загадкові кам'яні скульптури тзв. «Культури Сан-Агустіна» у Колумбії стали предметом масового вивезення за кордон, тому уряд цієї країни заборонив вивезення археологічних знахідок з країни ще в 1907 р. Нині подібні заборони діють у Греції, Туреччині, Єгипті. Незважаючи на це, нещодавно два німецьких студенти відкололи шматок всередині знаменитої піраміди Хеопса (Єгипет) та нелегально вивезли його до Німеччини, нібито щоб перевірити вік піраміди. І хоча було отримано сенсаційний результат (20 тис. років), викраденому у такий спосіб каменю серед науковців та досліджувачів довіри немає.

Таблиця 1. Захисні заходи із збереження сакральних об'єктів (ресурсів) від надмірної туристичної «цікавості» (споживання)¹

№	Час, рік	Об'єкт сакрального туризму	Місцезнаходження	Загрози та захисні заходи
1	1831 р.	Статуя тзв. «Чорної Мадонни» з темного грушевого дерева	Собор Нотр-Дам-де-Шартр, Франція	Уся підстава покрита слідами від губ та зубів прочан. Щоб зберегти скульптуру від надто палких обожнювачів, спорудили огорожу
2	з XIII ст. по наш час	Бронзова скульптура Св. Петра, що сидить на папському престолі	Собор Св. Петра, Ватикан	Об'єкт поклоніння – босі ступні апостола. Вважається, якщо загадати бажання, та погладити рукою чи доторкнутися губами ноги, то бажання здійсниться. В результаті за століття, що минули, стопа правої ноги, доступна прочанам, стала помітно тоншою
3	1907 р.	Загадкові кам'яні скульптури тзв. «Культури Сан Агустіна»	Національний археологічний парк Сан Агустін, Колумбія	Масовий вивіз статуй за кордон в кінці XIX ст. (британець Доудінг – 50 статуй). Урядова заборона вивезення археологічних знахідок за межі країн
4	Початок XXI ст.	Єгипетські піраміди, зокрема піраміда Хеопса	м.Каїр, Єгипет	Два німецькі студенти відкололи шматок всередині піраміди та вивезли нелегально до Німеччини (щоб перевірити вік піраміди)
5	Початок XXI ст. (2014 р.)	Гробниця Тутанхамона в Луксорі	м.Луксор, Єгипет	Виготовлено точну копію гробниці, яку і показують туристам (її за допомогою безконтактного 3D сканера виготовила компанія Factum Arte, яка займається створенням цифрових копій культурних цінностей, що

				знаходяться під загрозою зникнення)
6	1960-1990ті рр.	«Чорні камені Іки»	м. Іка, Перу	Пошук та масовий вивіз туристами таємничих «чорних каменів Іки». Створення музею цих каменів у м. Іка доктором Хав'єром Кабрера, де вдалося зібрати понад 11 тисяч екземплярів цих каменів (з 50 тис.) з дивовижними рисунками, вік яких точно не визначено. Решту вважають втраченою

^{1/} Авторська розробка за [3; 4]

Нині для збереження ресурсної бази сакрального туризму виготовляють копії об'єктів та показують туристам. Це можуть бути також цифрові та лазерні копії, можливі за сучасних технологій. Так, компанія Factum Arte спеціалізується на створенні цифрових копій культурних цінностей, що знаходяться під загрозою зникнення. Саме у такий спосіб було створено точну копію гробниці Тутанхамона в м. Луксорі (Єгипет), яку нині і показують туристам замість справжньої. Зберегти історичні артефакти релігійного чи містичного призначення від надмірної туристичної цікавості та бажання «забрати з собою» (не кажучи вже про «чорних» археологів) можливо, якщо вчасно зібрати їх у музеї, де вони будуть збережені та доступні для всіх туристів. Це доводить приклад тзв. «Чорних каменів Іки» (Перу) – численних артефактів, пов'язаних із стародавніми культурами Іка, Наска, Паракас у Південній Америці. У 1960-1990 рр. зусиллями д-ра Х. Кабрери значну частину цих дивовижних каменів (11 тис. з 50 тис. екземплярів), де зображені малюнки з сюжетами, що, м'яко кажучи, ставлять під сумнів прийнятну хронологію людських знань про минуле Землі та людської цивілізації, вдалося зібрати у спеціально створеному музеї і тим самим врятувати ці, можливо «кам'яні листи» з далекого минулого (деякі вважають їх «бібліотекою атлантів») для людської цивілізації.

Отже, логістичний підхід щодо забезпечення сталого розвитку сакрального туризму вимагає не тільки пропозицій з регулювання туристичних потоків та маршрутів, оптимізації їхнього географічного розподілу за дестинаціями та всередині них, ефективної логістичної організації туристичного простору, але й різноманітних дієвих заходів із збереження об'єктів (ресурсів) сакрального туризму від надмірної «уваги» туристів та прочан. В сучасних умовах це може бути створення матеріальних або віртуальних копій найбільш цінних та популярних об'єктів сакрального туризму, у т. ч. із застосуванням цифрових та лазерних 3D технологій, їхнє зберігання у сучасних музейних закладах тощо.

Література

1. Smyrnov I.G. Marketing mix of sustainable tourism: case of the National Nature Park «Synevyr» // In «A new vole of marketing and communication technologies in business and society: local and global aspects»: Monograph / Ed. By Y.S. Larina, O.O. Romanenko. – USA, St. Locis, Missouri: PH «Science & Innovation Center, Ltd», 2015. – P. 433-446. DOI:
2. Шандор Ф.Ф. Сучасні різновиди туризму: підручник / Ф.Ф. Шандор, М.П. Кляп. – К.: Знання, 2013. – 334 с.
3. Смаль І.В. Географія туризму та рекреації: словник-довідник / І.В. Смаль. – Тернопіль: Навчальна книга – Богдан, 2010. – 208 с.
4. Антонюк Н., Перспективи розвитку європейського туризму на 2014-2020 рр. / Н.Антонюк, О.Краєвська // Вісник Львівського університету. Серія Міжнародні відносини. 2014. Вип.34. – С. 133-141.

ЮРИДИЧЕСКИЕ НАУКИ

LEGAL ANALYSIS OF PROSTITUTION

Kalmyrza Gaziza Mahkamkizi

*Master of Laws, a senior lecturer in international law,
Kazakh Ablai khan university of international relations and world languages, Republic
of Kazakhstan, Almaty city*

Kalenova B.N.

*Master of Laws, a senior lecturer in international law,
Kazakh Ablai khan university of international relations and world languages, Republic
of Kazakhstan, Almaty city*

Syzdykova Aigul Altayevna

*Senior teacher, Master of Law,
Kazakh Ablai khan university of international relations and world languages, Republic
of Kazakhstan, Almaty city*

Abstract

The article refers the legal and criminological cases of prostitution in the Republic of Kazakhstan, national methods of some countries in the struggle against prostitution among minors, and the spread of it. Revealed the basic notion of structural elements of the mechanism for legal regulation of the struggling against prostitution in Kazakhstan. The investigation of the scientific research is the formulated theoretical propositions and recommendations for developing the current legal system of the Republic of Kazakhstan and its practical supplement.

Аннотация

Баяндама өзектілігі- жезөкшелік мәселесін зерттеуінің қажеттілігі. Жезөкшелік әрекеттерін реттейтін нормативтік-құқықтық және құқықтық актілерді зерттеу-жұмыстың нысаны болып табылады. Жезөкшелік проблемасын реттеудің тиімділігін арттыру мақсатында өркендеген мемлекеттердің тәжірибелерін, еңбек және өзге де құқық саласындағы ғылыми, теориялық зерттеулер ескеріліп, шешу жолдары қарастырылды.

Key words: constitution, prostitution, crime, principle, personality.

Негізгі сөздер: Конституция, жезөкшелік, қылмыс, қағида, тұлға.

Prostitution is the business or practice of engaging in sexual relations in exchange for payment or some other benefit. Sometimes prostitution described as commercial sex. A person who works in this field is called a prostitute, and it is a kind of sex worker. Prostitution is one of the branches of the sex industry. The legal status of prostitution varies from country to country (sometimes from region to region within a given country), ranging from being permissible but unregulated, to an enforced or unenforced crime, or a regulated profession. [11,6.1]

The urgency of contending against prostitution among minors is particularly high, because Kazakhstani law and order, which regulate prostitution, are not fully tested and tried. A lot of trial and error in law give people, engaged in prostitution, an opportunity to go unpunished. [9,85] Until recently, social service agencies and the criminal justice system have largely viewed prostitution among juveniles as part of the spectrum of delinquency engaged in by adolescent runaways and “street youth”. In this regard, the President of the Republic of Kazakhstan, N. A. Nazarbayev defines the combat against prostitution as one of the top priorities.[14,1]

According to the article 3 of the Convention about concerning the prohibition and immediate action for the elimination of the worst forms of child labour, 1999 (No. 182): "for the purposes of this Convention, the term the worst forms of child labour comprises: the use, procuring or offering of a child for prostitution, for the production of pornography or for pornographic performances and work which, by its nature or the circumstances in which it is carried out, is likely to harm the health, safety or morals of children." [7] Likewise, under the Palermo Protocol, the "recruitment, transportation, transfer, harbouring or receipt of a child for the purpose of exploitation" falls under the definition of "trafficking in persons" even if the "threat or use of force or other forms of coercion, of abduction, of fraud, of deception, of the abuse of power or of a position of vulnerability or of the giving or receiving of payments or benefits to achieve the consent of a person having control over another person" is not present. Despite early and persistent efforts to treat adult, non-coerced prostitution as sex trafficking, state law, and international protocols, have consistently drawn a line between adult, non-coerced prostitution and sex trafficking, due to minors' vulnerability, Congress and many states in their sex trafficking laws criminalize the prostitution of minors, regardless of the existence of force or coercion. Given this clear distinction, it is appropriate to limit any discussion about immunity from prosecution for prostitution to prostituted minors. [8]

Currently, in the Republic of Kazakhstan from year to year increase the number of prostitution among minors. Regardless of time and place, the main causes of prostitution among juveniles are:

- The inability of parents to provide education, mental, moral and spiritual development, and the necessary conditions of life of children;
- Environment, society;
- Large number of available for viewing pornographic films, articles and games in the media;
- low material security. [10,47]

Prostitutes ride roughshod over the canons of religion and national traditions and insult the honor and authority of the family. [13] Practice shows that the main, who commit sexually infectious diseases, are prostitutes. [15,13]

According to independent experts, today the number of prostitutes more than ten thousand, twenty percentage of them are minors, and this number with the exception of those, who are citizens of other states. Despite the fact that prostitution is not legalized, the number is growing every day. According to the police, it is impossible to combat and struggle against prostitution, as an article of blameworthiness, penalty for engaging in prostitution in the Criminal Code is not, because has been omitted. Consequently, prostitution is not legally allowed and can not be held liable. Such dual-purpose situation- serious barrier to prevent prostitution. But some scholars have noted the problem of prostituted minors being treated as criminals rather than victims. Scholars have pointed out that prosecuting minors for prostitution can be inconsistent with other state laws, such as statutory rape laws. Professor Adelson has noted that "it is logically inconsistent that minors of a certain age are incapable of consenting to sex, but that they simultaneously can be punished for prostitution." Professor Megan Anitto has called the "prosecution of youth for prostitution . . . not legally coherent, and . . . inconsistent with best practices developed under national law." She also has explained that it is the state's position "that 'children can never consent to prostitution. It is always exploitation.'" Professor Birckhead has argued that "at a minimum-criminal liability for prostitution should be consistent with each state's statutory rape and age of consent laws." Furthermore, prosecuting minors for prostitution shifts the focus away from the greater harm of commercial sexual exploitation of children.

According to the Ministry of Internal Affairs, in 2014 4,000 women were registered in the police for engaging in prostitution. Basically, women aged 15 to 35 years provide sexual services. And Kazakhstan has places that use of minors for prostitution. Only in Almaty and

Astana there are 9 Club,- said ex-deputy of the Parliament of the Republic of Kazakhstan Yerasyl Abylkasymov.

Since the beginning of 2013 in Almaty in accordance with Article 341-1 of the Code of Administrative Offences 83 persons were brought to administrative responsibility, pay a fine of 19 million tenge. Just imagine, a very limited time and a very high number of prostitutes among juveniles...

Punishment for prostitution varies from state to state. Prostitution, solicitation, and agreeing to engage in an act of prostitution are considered as misdemeanor in some jurisdictions. But in some jurisdictions they are considered more serious offenses. One who pays and one who receives fee or pecuniary benefit as consideration for an act of prostitution will be punished for the offense.

Different punishments are laid out in the state and federal statutes for different types of prostitution offenses.

According to 18 U.S.C. § 2421, the punishment for knowingly transporting or attempting to transport any person in U.S. territory with intent to engage such person in prostitution is fine or imprisonment for not more than 10 years or both.

In Kazakhstan prostitution itself is legal, but acts facilitating prostitution, such as operating a brothel or prostitution ring, are illegal. Forced prostitution and prostitution connected to organized crime are prohibited. Prostitution is a serious problem. NGOs reported that criminal prostitution rings often included local law enforcement officials.

What happens when prostitution is treated as “sex work” rather than when it is treated as sexual exploitation and violence against women? What happens when a country such as Sweden rejects legalization and addresses the demand for prostitution? Legalization/decriminalization of prostitution is a gift to pimps, traffickers and the sex industry; promotes sex trafficking; legalization of prostitution does not control the sex industry; increases clandestine, hidden, illegal and street prostitution; increases child prostitution; decriminalization of prostitution does not protect the women in prostitution; it does not enhance women's choice; women in systems of prostitution do not want the sex industry legalized or decriminalized.

Argument for legalizing prostitution in the Netherlands was that it would help end child prostitution. Yet child prostitution in the Netherlands has increased dramatically during the 1990s. The Amsterdam-based "Child Right" organization estimates that the number of children in prostitution has increased by more than 300% between 1996 –2001, going from 4,000 children in 1996 to 15,000 in 2001. "Child Right" estimates that at least 5,000 of these children in Dutch prostitution are trafficked from other countries, with a large segment being Nigerian girls.

I believe that only by going to the root cause of prostitution and trafficking, which are the factors that make up the demand, will we end the sexual exploitation and abuse of women and children through prostitution and trafficking. We need to urge all governments, NGOs, and religious communities to focus on reducing the demand for victims of sex trafficking and prostitution. All the components of the demand need to be penalized – the men who purchase sex acts, the exploiters – the traffickers and pimps who profit from the sale of women and children for sex, the states that fund deceptive messages and act as pimp, and the culture that lies about the nature of prostitution. We could greatly reduce the number of victims, if the demand for them was penalized. If there were no men seeking to buy sex acts, no women and children would be bought and sold. If there were no brothels waiting for victims, no victims would be recruited. If there were no states that profited from the sex trade, there would be no regulations that facilitated the flow of women from poor towns to wealthier sex industry centers. If there were no false messages about prostitution, no women or girls would be deceived into thinking prostitution is a glamorous or legitimate job. So we should admit

prostitution as a crime and make changes to the Criminal Code of the punishability of prostitution.

References

1. The Constitution of the Republic of Kazakhstan, Almaty, "Lawyer" publishing house, 2013.
2. In the Republic of Kazakhstan on the Rights of the Child Act number 345 of August 8, 2002, the Bulletin of the Parliament of the Republic of Kazakhstan, 2002 № 17, 154;
3. Code of the Republic of Kazakhstan dated December 26, 2011 № 518-IV «On Marriage (Matrimony) and Family», № 518-IV of the Code; Bulletin of the Parliament of the Republic of Kazakhstan,, number 6, 49;
4. Code of Administrative Offences of the Republic of Kazakhstan of 05.07.2014 № 235-V, "Lawyer" publishing house, 2014;
5. Labor Code of the Republic of Kazakhstan N 251 dated May 15, 2007, Almaty, "Lawyer" publishing house in 2014;
6. The Criminal Code of the Republic of Kazakhstan 03.06.2014 ,. "Lawyer" Publishing House, 2014;
7. Convention concerning the prohibition and immediate action for the elimination of the worst forms of child labour, 1999 (No. 182);
8. Abdirov, N. M. (1999). Conceptual problems of struggle against prostitution in the Republic of Kazakhstan: Criminological and criminal-legal research. Abstract of dissertation for the degree of the Doctor of Laws (p. 54) Almaty.
9. BGH, BeckRS. (2014). On other corpus delicti of criminal offenses that may have been committed. BGH, BeckRS 2014;
10. Management of analysis and legal regulation of the Committee on Legal Statistics and Special Records of the General Prosecutor's Office of the Republic of Kazakhstan. (2015).
11. The Criminal Code of the Republic of Kazakhstan (as of January 01, 1998 to January 01, 2015)
12. Mukanov, R. Zh. (2008). Struggling drug trafficking in the context of the doctrine of social and legal control over crimes. Almaty.
13. Nazarbaiev, N. A. (1997). Message from the President to the people of Kazakhstan "Kazakhstan—2030. Prosperity, security and the welfare of all people of Kazakhstan" as of October 10, 1997.
14. Uspanov, Zh. T. (2003). Interaction of the Internal Affairs bodies of the CIS countries in the struggle against prostitution (p. 320). Almaty.
15. Zhumabaiev, E. Zh. (2002). Problems of struggling of prostitution in the Republic of Kazakhstan. Lawyer, 3, 5-6;

К ВОПРОСУ О ПОДГОТОВИТЕЛЬНЫХ МЕРОПРИЯТИЯХ, ПРОВОДИМЫХ ПРЕСТУПНИКАМИ ПРИ СОВЕРШЕНИИ МОШЕННИЧЕСТВ С ИСПОЛЬЗОВАНИЕМ СРЕДСТВ ТЕЛЕФОННОЙ СВЯЗИ

Машлякевич Вячеслав Андреевич

*Преподаватель кафедры огневой и технической подготовки
Барнаульского юридического института МВД России,
Россия, г. Барнаул*

THE QUESTION OF PREPARATORY ACTIVITIES UNDERTAKEN CRIMINALS IN THE COMMISSION OF FRAUD USING A TELEPHONE COMMUNICATION

Mashlyakevich Vyacheslav Andreevich

*Lecturer, department of fire and tactical training
Barnaul Law Institute of the RIM
Barnaul, Russia*

Аннотация

В статье на основе анализа теоретического материала и следственной практики рассматривается деятельность преступника на этапе подготовке к совершению мошенничеств с использованием средств телефонной связи. Автор приводит основные элементы данного этапа и описывает их.

Annotation

The article based on the analysis of theoretical material and investigative practices considered criminal activity at the stage of preparation to commit the fraudulent-operation with the use of the telephone. The author gives the main elements of this stage and describes them.

Ключевые слова: телефонное мошенничество, этап подготовки.

Keywords: telephone fraud, a stage of preparation

Развитие информационно-телекоммуникационной сферы в XXI веке привело к достаточно большому росту преступлений, в которых злоумышленники успешно применяют устройства, созданные, казалось бы, во благо народа. Телефон уже около десятилетия является не просто средством разговора двух людей. Сегодня телефон – это возможность работы в сети Интернет, чтения книг, видеосоединения, конференцсвязи и многого другого.

Преступники достаточно быстро нашли применение телефонной связи – появились преступления, где средством совершения является сотовый телефон. На сегодняшний день проблема раскрытия и расследования мошенничеств, совершаемых с использованием средств телефонной связи, является весьма актуальной.

Если обратиться к статистике, то мы увидим, что наибольшая концентрация такого вида преступлений наблюдается в Курганской области, где в 2014 году их количество выросло на 60,3 % (зарегистрировано 5774 преступления). В Новосибирской области в 2014 году зарегистрировано 1536 телефонных мошенничеств, что на 39 % больше, чем в 2013 году. В Ставропольском крае в 2014 году рост и вовсе составил 74,2 % (зарегистрировано 944 преступления).

Ущерб от мошенничеств, совершаемых с использованием средств телефонной связи, только по самым скромным подсчетам составляет более 1 миллиарда рублей в год, что свидетельствует о значительной угрозе материальной безопасности общества. В связи со сказанным не сложно сделать вывод, что раскрытие, расследование и предупреждение рассматриваемого вида преступлений требует повышенного внимания, как со стороны сотрудников полиции, так и со стороны ученых.

Залогом успеха при расследовании любого уголовного дела является полнота информации о преступлении, которой располагает следователь. Такая информация, по большей части, содержится в криминалистической характеристике преступления, одно из первых упоминаний о которой сделано профессором А.Н. Колесниченко, который считал, что к числу наиболее существенных положений, являющихся общими для всех частных методик расследования преступлений, относится «общая криминалистическая характеристика данного вида преступлений», а также что «преступления имеют и общие черты криминалистического характера» [5, с. 10, 14]. Как верно отмечает профессор Р.С. Белкин «криминалистическая характеристика преступления – это научная абстракция, результат обобщения и типизирования данных о преступлениях определенного рода или вида» [3].

Основываясь на этом, а также на результатах изучения уголовных дел о мошенничествах, совершаемых с использованием средств телефонной связи, мы пришли к выводу о том, что к элементам криминалистической характеристики рассматриваемой категории преступлений следует относить:

- способ совершения телефонного мошенничества и механизм слеодообразования рассматриваемого преступления;
- предмет преступного посягательства и обстановка совершения преступления;
- типичную характеристику личности преступника, потерпевшего, а также характеристику доверенного лица преступника.

Таким образом, содержание криминалистической характеристики преступления определяется отражением криминалистически значимой, структурно взаимосвязанной информации о рассматриваемом преступном деянии.

Структурируя криминалистическую характеристику преступлений, Р.С. Белкин и многие другие авторы выделяют такой важный элемент, как «система данных о типичных способах совершения и сокрытия данного вида преступлений и типичных последствиях их применения» [2, с. 688], что характерно и для мошенничеств, совершаемых с использованием средств телефонной связи.

Мы согласны с В.К. Гавло, который предложил «всю совокупность действий субъекта по совершению подавляющего большинства умышленных преступлений в зависимости от этапности и механизма преступления разделить на три группы: подготовку, совершение и сокрытие преступления» [4, с. 169], объединив три упомянутые характеристики под понятием «способ преступления». Действительно, такой подход исключает видимую тавтологию, когда в понятие «способ совершения преступления» включается понятие «совершение преступления». Итак, «способ как элемент криминалистической характеристики преступления – это система действий (бездействий) по подготовке, совершению и сокрытию преступления, с присущими ей следами-последствиями содеянного, избираемая субъектом преступления для достижения преступного результата в соответствии с его личными свойствами и обстановкой преступления» [4, с. 176].

Способ мошенничества, совершаемого с использованием средств телефонной связи, избирается преступником в зависимости от окружающей его обстановки, а также личностных характеристик и включает в себя большое разнообразие действий на каждом своем этапе.

Анализ уголовных дел о мошенничествах, совершаемых с использованием средств телефонной связи, говорит нам о том, что совершению такого рода преступлений предшествует тщательная подготовка. Подготовительные мероприятия включают в себя:

– *выбор способа совершения преступления.* Здесь речь идет о предлоге, под которым преступник обращается к потенциальной жертве. Основными факторами, влияющими на выбор такого предлога, являются окружающая, либо окружавшая

злоумышленника обстановка и характеристика его личности. Немалая часть (73 %) телефонных мошенников находится в местах лишения свободы либо местах содержания под стражей. Кроме того, подавляющее большинство (95%) ранее судимы за аналогичные, либо иные преступления имущественного характера. Опыт совершения рассматриваемой категории преступлений переходит от одного преступника к другому. В месте лишения свободы преступник ограничен в передвижениях и средствах совершения преступления, в связи с чем, выбирает наименее затратные способы мошеннического посягательства. Следует отметить, что личностные особенности влияют как на выбор предлога, под которым преступник звонит жертве, так и на выбор самого исполнителя, если преступление совершается группой лиц. Так, Б. пробовал разговаривать с гражданами, но у него не получалось, поскольку от волнения дрожал голос. В связи с чем, по телефону практически всегда разговаривала А. [9].

– *подбор средств телефонной связи* является обязательной составляющей стадии подготовки к рассматриваемой категории преступлений. Средство совершения преступления – это важнейшая характеризующая черта телефонного мошенничества. Изучение уголовных дел показало, что к подбору средств связи относятся действия по приобретению, либо получению иным путем сотовых телефонов, сим-карт, зарядных устройств. Преступники, находящиеся «на свободе» приобретают дешевые сотовые телефоны (стоимостью до 2000 рублей) и зарядные устройства к ним в ломбардах, комиссионных магазинах, либо у постоянного поставщика подобной продукции. Сим-карты приобретаются либо зарегистрированные на иных лиц (а порой и на несуществующих), либо не имеющие анкетных данных. Соответственно, можно сделать вывод о том, что на стадии подготовки к совершению телефонного мошенничества преступник предпринимает действия по сокрытию следов преступления, что, несомненно, является одной из специфических черт криминалистической характеристики рассматриваемой категории преступлений в целом и способа их совершения в частности. Если преступления совершаются лицами, отбывающими наказание в местах лишения свободы, то телефонные аппараты и сим-карты передаются им тайком, а также покупаются у сокамерников. Так, обвиняемый Б., одолжив телефон у обвиняемого С, позвонил свидетелю А. и попросил последнего приобрести и передать ему указанным способом телефонный аппарат, зарядное устройство и сим-карту с абонентским номером 8-914...03 [1].

– *разработка «легенды» и плана разговора с жертвой.* Изучение показаний преступников дают основание утверждать, что, готовясь к совершению мошенничества с использованием средств телефонной связи, они достаточно детально прорабатывают сценарий разговора с жертвой и предлог, под которым необходимо обратиться. Так, у обвиняемого К., находящегося в СИЗО № 1 г. Новосибирска, возник преступный умысел, направленный на хищение чужого имущества путем обмана. С этой целью он разработал план совершения преступления, согласно которому он решил звонить с имеющегося у него сотового телефона на произвольно набранный им номер телефона и в случае, если ему ответят, сообщить ответившему сведения о ком-либо из родственников, попавших в неприятную ситуацию, для разрешения которой требуются денежные средства [6].

– *выбор способа получения денежных средств преступником от потерпевшего.* Избираемый преступником способ получения денежных средств зависит от его личностных качеств (навыков) и обстановки совершения преступления. Под навыком в данном контексте следует понимать умение использовать возможности сотового телефона по обналачиванию денежных средств, находящихся на балансе сим-карты. Обстановка же обуславливает возможности свободного передвижения преступника, либо ограничения такового (в случае отбывания наказания в местах лишения свободы за ранее совершенные преступления). Для получения денежных средств от

потерпевшего достаточно часто (в 82,7 % случаев) преступник привлекает доверенное лицо.

– *подбор доверенного лица преступника.* Как уже отмечалось, порядка 73 % телефонных мошенничеств совершаются лицами, находящимися в местах лишения свободы либо изоляторах временного содержания. Данная категория преступников не может осуществлять свою деятельность без привлечения доверенных лиц, задачей которых является передача денежных средств от потерпевшего преступнику. Так, подозреваемый Б., реализуя свой преступный умысел, позвонил водителю такси Ч. и сказал, чтобы он забрал у Р. денежные средства по указанному адресу. Ч., получив конверт с деньгами, получил указание перечислить данные денежные средства через мультикассу на несколько абонентских номеров [7].

– *подбор технических средств для совершения преступления.* К действиям по подбору технических средств можно отнести приобретение (либо использование давно приобретенного) ноутбука (нетбука и т.п), установка на него программного обеспечения, позволяющего ориентироваться в незнакомом городе, позволяющего осуществлять массовую рассылку смс-сообщений, а также обладающего возможностью постоянного доступа к сети Интернет для возможного подбора телефонных номеров; подбор и использование автомобиля для мобильного передвижения от одного потерпевшего к другому и т.д. Следует отметить, что возможностью подбирать технические средства имеется лишь у категории мошенников, находящихся «на свободе», т.е. не отбывающих наказание в местах лишения свободы. Так, подозреваемые Д. и Р., объединившись с целью совершения телефонных мошенничеств, для обеспечения мобильности организованной группы решили использовать приобретенный ими совместно автомобиль Mercedes-Benz E 280. В целях исключения возможности установления их личности сотрудниками правоохранительных органов Д. и Р. решили совершать преступления не по месту своего жительства, а в других, соседних городах, в том числе на территории г. Барнаула Алтайского края. Чтобы лучше ориентироваться в другом городе, Д. и Р. совместно приискали ноутбук «Asus N53S» с установленной на нем программой «2GIS-Барнаул». Часть денежных средств, добытых преступным путем, Д., как организатор преступной группы, решил использовать в целях приобретения дешевых сотовых телефонов и сим-карт, покупки запасных частей на автомобиль и бензина для его заправки, а также оплаты гостиницы на время проживания в г. Барнауле [8].

Специфической особенностью мошенничеств, совершаемых с использованием средств телефонной связи, является тот факт, что на стадии подготовки к совершению преступления злоумышленник принимает меры и по его сокрытию. Это выражается в приобретении сим-карт, зарегистрированных не на имя преступника, либо на имя несуществующего лица, а также не имеющих установочных данных. Очевидно, что, приобретая такие сим-карты, злоумышленник преследует цель утаивания своей противоправной деятельности, а также осложнения проведения мероприятий по его установлению и розыску.

Кроме того, подбирая себе доверенное лицо, которое предназначено для получения денежных средств у потерпевшего и передачи их преступнику, последний старается максимально скрыть свое видимое участие в преступном деянии, что тоже следует относить к действиям по сокрытию следов преступления.

Таким образом, стадия подготовки к совершению мошенничества с использованием средств телефонной связи характеризуется достаточно большим разнообразием действий преступника, к которым относятся:

- выбор способа совершения преступления;
- подбор средств телефонной связи;
- разработка легенды и плана разговора с жертвой;

- выбор способа получения денежных средств преступником от потерпевшего;
- подбор доверенного лица преступника;
- подбор технических средств для совершения преступления.

Стадия подготовки к совершению телефонного мошенничества обладает своей специфической структурой и особенностями. Знание и правильное использование имеющейся информации о стадии подготовки несомненно окажет существенную помощь в раскрытии и расследовании рассматриваемой категории преступлений.

Литература

1. Архив Индустриального районного суда г. Барнаула Алтайского края. Уголовное дело № 1-428/ 2012 г.
2. Криминалистика [Текст] : учебник для вузов / Т.В. Аверьянова, Р.С. Белкин, Ю.Г. Корухов, Е.Н. Россинская. – М. : Издательство НОРМА, 2000. – 990 с.
3. Белкин, Р.С. Модное увлечение или новое слово в науке? (Еще раз о криминалистической характеристике преступления) [Текст] / Р.С. Белкин, И.Е. Быховский, А.В. Дулов // Социалистическая законность. – 1987. – №9. – С. 56-58.
4. Гавло, В.К. Теоретические проблемы и практика применения методики расследования отдельных видов преступлений [Текст] / В.К. Гавло. – Томск : Изд-во Том. ун-та, 1985. – 333 с.
5. Колесниченко, А.Н. Научные и правовые основы расследования отдельных видов преступлений [Текст] : автореф. дис. ... д-ра юрид. наук / А.Н. Колесниченко. – Харьков, 1967. – 27 с.
6. Обвинительное заключение по уголовному делу № 949602. СО при УВД по Советскому району г. Новосибирска, 2009 г.
7. Обвинительное заключение по уголовному делу № 108704. СЧ СУ УМВД России по г. Барнаулу, 2012 г.
8. Обвинительное заключение по уголовному делу № 121241. СЧ СУ УМВД России по г. Барнаулу, 2012 г.
9. Обвинительное заключение по уголовному делу № 368023. СО ОМВД по Пограничному району Приморского края, 2012 г.

ПЕДАГОГИЧЕСКИЕ НАУКИ

СТРУКТУРИРОВАНИЕ ДИСТАНЦИОННОГО КУРСА ПО ИНОСТРАННОМУ ЯЗЫКУ В КОНТЕКСТЕ КРЕДИТНОЙ СИСТЕМЫ ОБУЧЕНИЯ

Карпенко Татьяна Евгеньевна

кандидат филологических наук, доцент

Казахского университета международных отношений и мировых языков,

Казахстан, г. Алматы

STRUCTURING A DISTANCE COURSE IN FOREIGN LANGUAGE IN THE CONTEXT OF THE CREDIT SYSTEM OF EDUCATION

Tatyana Karpenko

PhD, Associate Professor

Kazakh University of International Relations and World Languages

Almaty, Kazakhstan

Аннотация

Обучение иностранному языку на дистанционной основе в вузе представляет сложную задачу. В данной статье автор делится практическим опытом структурирования дистанционного электронного курса по английскому языку, созданного на платформе Moodle в рамках кредитной системы образования для дистанционной поддержки студентов. Статья описывает, как можно формализовать структуру дистанционного курса, установить минимальные требования к его структурированию и кодировкам, как расположить учебно-методический материал для контактных часов и самостоятельной работы так, чтобы курс был прозрачным и доступным для ДОТ-студентов.

Abstract

Learning a foreign language as part of continuing education in a university is a complicated task. In this paper, the author shares practical experience in structuring a distance-learning course in English, Moodle platform being the basic implementation tool, in the context of the credit system of education. The article describes how to formalize the structure of an electronic course and encode its main components, how to place educational and methodological materials for contact lessons and self-studies to make the course effective, transparent and accessible for distance students.

Ключевые слова: Moodle, дистанционный курс, структурирование, недельный блок, форма обучения, занятие, учебный элемент, кодировка, ДОТ-студент

Key words: Moodle, distance course, structuring, thematic block, form of teaching, training element, coding, distance student

В современных учреждениях высшего образования Республики Казахстан интенсивно развивается новая прогрессивная форма организации учебного процесса на основе принципа самостоятельности обучения студента с помощью информационно-компьютерных ресурсов – дистанционное образование [1]. Одной из действенных дистанционных образовательных технологий (ДОТ) является обучение на платформе Moodle, которая используется в системе непрерывного образования специалистов с иностранным языком в сфере межкультурной коммуникации в КазУМОиМЯ им. Абылай хана, г.Алматы. ку

Дистанционное обучение – это совокупность инфокоммуникационных технологий, обеспечивающих размещение и доставку основного объема изучаемого

материала, интерактивное взаимодействие студентов и преподавателей в процессе обучения, предоставление студентам возможности самостоятельной работы по освоению материала [2].

Обзор литературы по разработке дистанционных образовательных курсов свидетельствует о том, что в ней достаточно подробно описывается технологическая сторона платформы Мудл [3], активно обсуждаются общие вопросы внедрения дистанционных технологий и проблемы педагогического дизайна электронных курсов [2; 4], даются ценные рекомендации по созданию курсов [5]. Однако учебно-методические вопросы иностранных языков применительно к курсам на платформе Мудл рассматриваются нечасто [6; 7; 8].

В этом контексте актуальной продолжает оставаться проблема создания качественных электронных учебных курсов на платформе Moodle для студентов, записавшихся на дистанционное обучение. **Дистанционный курс** (ДК) – это удаленный электронный учебный ресурс, позволяющий проводить обучение, самообучение и оценивание полученных знаний по дисциплине на расстоянии [6]. Современный электронно-дистанционный учебный курс представляет собой целостную дидактическую систему, состоящую из различных электронных учебных материалов и обеспечивающую управление автономной учебно-познавательной деятельностью ДОТ-студентов.

Эффективность дистанционного обучения иностранным языкам в очень большей степени зависит от правильно составленного электронного курса. Как отмечает Е. С. Полат, на первый план в системе дистанционного обучения выходит его педагогическая, содержательная организация; имеется в виду не только отбор содержания для усвоения, но и структурная организация учебного материала, педагогический дизайн [7].

Этим определяется актуальность настоящей статьи, в которой предпринята попытка учебно-методической организации и формализации дистанционного курса по иностранному языку. В статье рассматривается структурирование дистанционного курса по английскому языку продвинутого уровня «Профессионально-ориентированный иностранный язык LAP C1» (ПОИЯ), предназначенного для студентов отделения второго высшего образования специальности «Переводческое дело», объемом 10 кредитов, на платформе Moodle. Базовыми элементами для курса являются кредитная технология обучения (КТО), стандарты специализации, типовые учебные планы и рабочие программы.

При структурировании электронного издания практического курса ИЯ задача составителя заключается в создании последовательности, которая проведет ДОТ-студента через все шаги изучения и отработки новых знаний, умений и навыков к профессиональным компетенциям. Здесь можно рекомендовать следующую поэтапность:

- Проектирование ДК. Доэлектронная подготовка планов, четкое календарно-тематическое и поурочное планирование учебного курса;
- Структурирование ДК. Открытие на платформе модулей, форм обучения и учебных элементов в интеракциях; кодировка учебных элементов курса;
- Наполнение ДК контентным материалом; размещение заданий для дистанционного обучения, тренировочного и контрольного тестирования студентов.

Различают два подхода к структуризации ДК: календарный и тематический. При календарной структуризации курс разделяется на секции по неделям, при тематической структуризации курс разделяется на секции по темам. При структурировании курса можно также применять модульно-рейтинговый принцип, поддерживаемый в КТО.

Дистанционный курс по ПОИЯ имеет модульную структуру. Перечень модулей, разделов и тем соответствует требованиям КТО и государственному образовательному

стандарту по дисциплине, отражает ее содержание. ДК по иностранному языку состоит из нескольких видов содержательно-организационных единиц, выстраиваемых иерархически в следующем порядке: ДК → Модуль → Тема → Неделя → Форма обучения → Занятие → Учебный элемент. Рассмотрим каждую единицу по отдельности.

1) **Модуль** – это стандартный учебный продукт, включающий четко обозначенный объем знаний и умений, предназначенный для изучения в течение определенного продолжительного времени, качество работы с которым фиксируется контрольными мероприятиями. В ДК по ПОИЯ строим два дидактических модуля в соответствии с КТО на семестр: Модуль 1 и Модуль 2, состоящие из 7/8 недель. Название модуля отражает суть изучаемой тематики. В начале модуля определяются его цели, они формулируются в категориях деятельности и четко определяют перечень тех умений и компетенций, которые будут сформированы у студентов. Каждый модуль по ПОИЯ имеет на выходе Контрольный срез, осуществляемый в тестовой форме по международно-уровневому стандарту CAE.

2) Далее Модуль распределяется по **Темам** с общим смысловым значением. Тема по ИЯ не ограничивается сроком, она может простирается от одной до нескольких недель. Рациональным будет изучение 3-6 тем на семестр в соответствии с тематикой по Типовой учебной программе и в зависимости от объема кредитных часов.

3) **Неделя** (Недельный блок) – это фиксированная по времени содержательно-организационная единица ДК, рассчитанная на одну неделю. Каждый недельный сектор желательно представить как тему/подтему и задать заголовок. Один недельный блок объединяет три формы обучения, куда входят несколько разнородных видов учебной деятельности, достаточных для всестороннего изучения вопроса в рамках стандарта.

В ДК, запланированном на один семестр, предлагаем на главной странице открыть 17 недельных блоков: 15 недель в соответствии с кредитным планированием на семестр, один недельный блок для подготовки студентов к экзаменам, последний блок – материалы экзаменационного контроля. 8-я и 15-я недели отводятся на рубежный контроль. Все недели делятся на текущие (1-7, 9-14), рубежные (8, 15), подготовительные к экзамену (16), экзаменационные (17). Текущие недели модуля являются учебно-тренировочными и формируют знания и умения студентов в овладении языком. Они включают информационно-текстовый материал и практические задания и упражнения. На рубежных неделях Уроки заполняются материалами для контрольного среза (Midterm), а формы занятий СРСП и СРС остаются учебно-тренировочными и наполняются практическими заданиями.

4) **Форма обучения** является рабочей организационной составляющей учебного процесса по КТО. В ДК внутри каждой недели учебный материал распределяется по трем обязательным формам обучения: Практическое занятие / Урок (или Аудиторная работа / Контактное занятие), СРСП и СРС. Уроки в дистанционном контексте можно проводить в двух режимах: а) синхронно, или дистанционно-контактно, т.е. при одновременном онлайн-присутствии преподавателей и студентов, б) асинхронно, полностью самостоятельно, т.е. студенты выполняют задания Уроков в удобное для них время, в отсутствие преподавателя для прямых контактов. СРСП и СРС всегда асинхронны.

На дисциплины по иностранному языку выделяется, как правило, большое количество кредитов, которые должны быть отражены в недельном блоке. В зависимости от количества кредитов на дисциплину высчитывается количество форм обучения в недельном секторе. Так, если предмет 10-кредитный, то он изучается в общем объеме 450 академических часов (45x10) в течение 15 недель. Таким образом, на одной неделе должен быть представлен учебно-методический материал на 30 часов. Из









них 10 часов – Уроки, 10 часов – СРСП, 10 часов – СРС. Для реализации этих часов нужно открыть на платформе 10 Уроков по 50 минут, 10 СРСП по 50 минут и одну СРС на 10 часов.

Форма обучения в ДК совпадает с понятием Занятие, или Учебный час, планируемое на 50 минут. Каждое Занятие в ДК посвящено отработке отдельного вида речевой деятельности на иностранном языке – чтение, письмо, говорение, аудирование, а также лингвистическим аспектам – грамматика, фонетика, вокабуляр. В такой системе удобно реализовать компетентностный подход к обучению ИЯ, где каждая форма обучения отвечает за формирование своих компетенции и субкомпетенций.

Таблица 1.

Структурирование недели по форме обучения *Урок* в Moodle

Week 7. Lessons

-  Lesson 7.1. Reading. Kazakhstan's Mineral Raw Materials Industry and Its Potential
-  Lesson 7.1. Resource. Reading. Kazakhstan's Mineral Raw Materials Industry and Its Potential
-  Lesson 7.2. Vocabulary. Mineral industry of Kazakhstan
-  Lesson 7.3. Listening. How the Global Market Dictates Raw Material Prices
-  Lesson 7.3. Listening. How the Global Market Dictates Raw Material Prices
-  Lesson 7.4. Grammar. Talking about the past. Rules
-  Lesson 7.5. CAE Speaking. Part 2. Kazakhstan economic features (pictures, Skype)
-  Lesson 7.6. CAE Writing Part 2. How to write a report
-  Lesson 7.7. Test on themes of Unit 7

5) **Учебный элемент (УЭ)** является минимальной учебной единицей, связанной с интерактивными и ресурсными возможностями Мудл. Этот объект изучения реализуется внутри каждой формы обучения, или Занятия. Учебный элемент соответствует одному упражнению или задаче, выполняемой в Мудле в одном из интерактивных элементов: Лекция, разные виды «картошек» в тестовике Hot Potatoes, Форум, Задание, Тест, Семинар и др. Выполнение одного учебного элемента занимает 50 минут или меньше. Таким образом, одно Занятие может состоять из нескольких учебных элементов. Поэтому в электронном курсе не рекомендуется планировать формы обучения парами на 100 минут.

Кодировка учебных элементов является важной составляющей процесса структуризации ДК, поскольку она обеспечивает прозрачную и удобную учебную среду как для студента, так и для преподавателя. Кодировка осуществляется для каждого учебного элемента. Она должна быть содержательной, но не слишком длинной. Используются короткие слова и аббревиатуры, логически понятные для студента и преподавателя. Обозначение учебного элемента курса начинается со значка интерактивного элемента, далее следуют многопорядковая нумерация и текстовка,

например,  . SRSP 2.6. CAE Listening Part 3. Brooklyn Bridge. Это означает, что данный материал изучается в интеракции «Задание» как СРСП, на второй неделе. Расшифровка учебного элемента читается так: значок активного элемента (Задание), наименование формы обучения (SRSP), номер недели (2), место его в ряду занятий на неделе (6), изучаемый международный стандарт (CAE), вид речевой деятельности (Listening) и его раздел (Part 3), название текста. Кодировка дополнительного ресурса (напр., аудиофайла к тексту на аудирование) будет повторять кодировку учебного элемента.

Таким образом, на веб-странице дистанционного курса структура и кодировки для 10-кредитного предмета ПОИЯ, например, для 2-й недели, будут выглядеть таким образом: Урок 2.1, Урок 2.2, Урок 2.3 и т.д. до Урок 2.10. Ниже следуют СРСП 2.1, СРСП 2.2, СРСП 2.3 и т.д. до СРСП 2.10. В конце недели – СРС №2.

Нумерация для всех учебных элементов строится единообразно по курсу. В таблице 2 приведен пример 7-й недели курса ПОИЯ. Активные элементы всегда расположены слева, а ресурсы сдвинуты на два шага вправо. Это создает прозрачность структуры и удобство пользования курсом.

Таблица 2.

Структурирование недели с формами обучения СРСИ и СРС

SRSP Week 7	
	SRSP 7.1. Reading. Kazakhstan economy features
	SRSP 7.2. Vocabulary. Raw materials and products
	SRSP 7.3. Listening and Written discussion. Oil
	SRSP 7.3. Listening and written discussion. Oil
	SRSP 7.4. Grammar. Talking about the past (3)
	SRSP 7.5. Speaking. Mining in Kazakhstan (Audacity)
	SRSP 7.6. CAE Writing. Report. Summary. Kashagan oil field
	SRSP 7.6. Writing Report. Kashagan oil field
	SRSP 7.7. Test on Unit 7. Vocabulary and Grammar
Self-Study	
	Self-Study 7. Abstract. Researching the raw-material base in Kazakhstan

Опираясь на эрудицию и методическое мастерство, автор может дополнить предлагаемую структуру ДК по иностранному языку с учетом содержания, вида речевой деятельности, состава студенческой аудитории, формы проведения занятия, конкретных условий, других факторов.

Заключение. Структурирование дистанционного курса является одним из этапов подготовки учебно-методической базы для обучения специалистов в сфере межкультурной коммуникации на основе современных дистанционных технологий. Структурирование **заключается в логичном и системном подходе к разработке контента, при котором внимание разработчика уделяется как внешнему оформлению, так и грамотному распределению знаний в курсе.** Структурированный курс дает ряд преимуществ для студента-дистанционника: они получают полное представление о предстоящем учебном процессе и о действиях, которые необходимо выполнить для достижения конечного результата в формировании компетенций. Процесс обучения становится прозрачным, облегчается навигация по курсу, задачи обучения становятся понятны и интересны студенту.

Список использованной литературы

1. Правила организации учебного процесса по дистанционным образовательным технологиям [Электронный ресурс] / Постановление Правительства Республики Казахстан от 23 июля 2015 года № 578. – Режим доступа: \WWW/ URL: <https://www.do.ektu.kz/laws/MONRK/p2.pdf/> – Загл. с экрана.
2. Дистанционные образовательные технологии: проектирование и реализация учебных курсов / М. Б. Лебедева, С. В. Агапонов, М. А. Горюнова и др. ; под общ. ред. М. Б. Лебедевой. — СПб.: БХВ-Петербург, 2010.
3. Анисимов, А. М. Работа в системе дистанционного обучения Moodle: Учеб. Пособие [Текст] / А.М. Анисимов. – Харьков: ХНАГХ, 2009. – 2-е изд., испр. и доп. – 292 с.
4. Уваров, А. Ю. Педагогический дизайн // Информатика: Прил. К газете. «Первое сентября». – Б.м. – 2003. – 8-15 авг. (N 30). – С. 2-31.

5. Рекомендации по созданию курса ДО [Электронный ресурс] / Ростовский-на-Дону колледж связи и информатики. – Режим доступа: \WWW/ URL: http://do.rksi.ru/site/about/need_rec.xml/ – 21.11.2015г. – Загл. с экрана.

6. Щеголева, Т. В. Методическое руководство по разработке электронного учебно-методического обеспечения системы электронно-дистанционного обучения [Текст] / Т. В. Щеголева, В. Г. Юрасов, Г. В. Кольцова. – Воронеж: ФГБОУ ВПО «ВГТУ», 2012. – 25 с.

7. Полат, Е. С. Организация дистанционного обучения иностранному языку на базе компьютерных телекоммуникаций [Электронный ресурс] / Институт общего среднего образования РАО. – Режим доступа: \WWW/ URL: http://www.e-joe.ru/sod/98/1_98/st007.html / – Журнал Дистанционное Образование, №1, 1998г. – Загл. с экрана.

8. Карпенко, Т. Е. Структурирование электронного курса по иностранным языкам в СДО Moodle [Текст] / Т. Е. Карпенко // Иноязычное образование: опыт, проблемы, инновации: Материалы II-ой Междунар. науч.-практ. конф., 21 ноября 2014 г. Алматы / Под общ.ред. С. С. Кунанбаевой. – Алматы: КазУМОиМЯ им.Абылай хана, 2014. – С. 272-277.

ЦІННІСНО-СМИСЛОВА СКЛАДОВА НАВЧАЛЬНОЇ ДІЯЛЬНОСТІ МАЙБУТНІХ ПЕДАГОГІВ

Козаченко С. М.

Кандидат педагогічних наук, старший викладач Хмельницького національного університету

VALUE-SEMANTIC COMPONENT OF EDUCATIONAL FUTURE TEACHERS

Kozachenko S. M.

Ph.D., senior lecturer Khmelnytsky National University

Анотація

На основі теоретичного аналізу науково-педагогічної літератури визначено основні компоненти ціннісно-сміслової компетентності майбутніх педагогів, формування яких актуалізується на шляху впровадження особистісно орієнтованого та компетентнісного підходів в сучасному освітньому просторі.

Abstract

Based on the theoretical analysis of scientific and pedagogical literature the basic components of value-semantic competence of future teachers, the formation of which is updated to the introduction of competency and personality oriented approaches in modern educational space.

Ключові слова: компетентність, майбутні педагоги, ціннісно-сміслова компетентність.

Keywords: competence, future teachers, value-semantic competence.

Аксіологічний підхід до вивчення проблем педагогічної освіти сьогодні широко використовують вітчизняні вчені. Увага до цієї проблеми обумовлена тим, що вона стає актуальною в переломні моменти розвитку суспільства, коли особистість повинна визначитись щодо мети життєдіяльності та засобів її досягнення. Особливо важливе значення має вивчення цінностей тих соціально-професійних груп, які безпосередньо впливають на духовне оновлення суспільства. Одну із таких груп складають працівники освітньої сфери.

У навчальному закладі ефективність навчальної та виховної роботи багато в чому, якщо не визначальним чином, залежить від особистості викладача, його ціннісних установок, ставлення до життя, дітей, своєї роботи. Особливості роботи викладача стали предметом безпосередньої уваги таких вчених, як І. Бех, З. Курлянд, А. Маркова, В. Сухомлинський та ін.

Ґрунтовно складові авторитету вчителя дослідив І. Бех. Учений стверджує, що виховних цілей педагог може досягти за умови, коли він стає значущим для вихованця. На думку вченого, тут на перший план виступають його особистісні якості, зокрема довіра до дитини є чи не найважливішою умовою авторитету вчителя. Річ у тому, зазначає І. Бех, що діти надзвичайно чутливо відчувають ставлення до себе, хворобливо переживають найменші вияви недовіри. Тут дається взнаки їхнє загострене почуття власної гідності. І нічого, крім образи, роздратування, замкнутості, навіть прямої ворожості, не повинен очікувати той педагог, якому усвідомлення своєї зверхності не дозволяє розпізнати в дитині передусім особистість [1, с. 183].

І. Бех підкреслює, що обов'язковими умовами відносин авторитетності в системі «педагог – діти» є взаємні повага й довіра. Авторитет вчителя не можливий сам по собі. Лише в тому разі, якщо він бачить у дітях справжніх партнерів і співробітників, якщо оцінює їх не лише як школярів, а і як самобутні особистості, він повертається до них своєю кращою стороною, прагнучим продемонструвати їм усі свої найкращі риси і, скоріше за все, завоює особистісний авторитет у відповідь на поважливе ставлення до їх особистості. Отже, авторитет вихователя, на думку І. Беґа, в очах учнів тісно пов'язаний з його ставленням до них, з умінням підійти до кожного з позитивною установкою, зі здатністю педагога бачити у них передусім особистість, а не безликий об'єкт виховних дій [1, с. 184].

Отож, теоретична та практична готовність майбутніх педагогів до професійної діяльності передбачає наявність сформованої у процесі професійної підготовки ціннісно-сміслової компетентності як провідної серед ключових компетентностей.

Представники компетентнісного підходу Н. Брюханова, Е. Зеєр, О. Пометун [3; 4; 8] визначають компетентність як інтегративне утворення, що складається з мотиваційного (сформованість внутрішньої мотивації особистості, яка залежить від можливостей людини та її потреб), когнітивного (знання про об'єкти науки й дійсності, а також уявлення про світ, побудоване на соціально-культурному досвіді особистості) та діяльнісного (стосується сфери діяльності, опанування людиною стандартних дій і способів творчої діяльності, а також рівня досвіду практичної діяльності в конкретній сфері) компонентів.

Дослідник А. Хуторської вважає, що компетентність як особистісна якість (сукупність якостей) людини містить її особистісне ставлення до неї та предмета діяльності, а також мінімальний досвід діяльності в певній сфері. Учений підкреслює, що поняття компетентності охоплює не лише когнітивну та операційно-технологічну складові, а й мотиваційну, етичну, соціальну і поведінкову. Це означає, що компетентність завжди особистісно забарвлена якостями конкретної людини. Цих якостей може бути багато: від значеннєвих і світоглядних (навіщо мені необхідна ця компетентність) до рефлексивно-оцінних (наскільки успішно я застосовую цю компетентність) [11].

Учена О. Тепла на основі компонентно-структурного аналізу моральної діяльності особистості визначила такі основні компоненти у структурі гуманістичних цінностей: когнітивний (уявлення й судження особистості про гуманістичні цінності, знання норм гуманної поведінки при взаємодії з іншими, з природою), емоційно-мотиваційний (гуманні почуття, емоції, здатність до співчуття, мотиви та цілі, які покладені в основу дій і вчинків людини) й поведінковий (уміння співпереживати, гуманні вчинки,

готовність робити гуманний вибір в умовах життєдіяльності, ціннісне ставлення до себе, інших, до природи) [10, с. 9].

Д. Мацько визначив, що внутрішня будова системи гуманістичних цінностей учителя складається з мотиваційного (наявності стійкої потреби особистості в гуманістичних цінностях), гностичного (пізнання особистістю сутності гуманістичних цінностей), емоційного (переживання та «привласнення» особистістю гуманістичних цінностей) і поведінково-цільового компонентів (ціннісний досвід та його спрямування на досягнення поставленої мети) [6, с. 9].

Учений В. Ятманов у структурі ціннісно-значеннєвої основи навчальної діяльності студентів виокремив такі компоненти: когнітивний (усвідомлення особистістю навчальної діяльності й виразне, понятійне уявлення про неї як про важливу, значущу сторону людського життя), афективний (емоції й почуття, що виникають у студентів при виконанні навчальної діяльності й такі, що репрезентують її зміст і цінність для студента) і конативний (вибіркове ставлення до процесу навчальної діяльності, готовність нею займатися й творчий характер навчальних дій) [12, с. 43].

Ціннісно-сміслова компетентність є важливою складовою готовності майбутніх учителів до професійної діяльності. Вона передбачає вміння формулювати власні ціннісні орієнтири щодо майбутньої професії і сфери діяльності; володіти способами самовизначення в ситуаціях вибору на основі власних позицій; приймати рішення, брати на себе відповідальність за їх наслідки, здійснювати дії і вчинки на основі вибраних цільових та смислових установок. Зокрема, ми враховували, що те, що М. Дьяченко і Л. Кандилович називає як усвідомлення своїх потреб, цілей і завдань для вирішення тих чи інших потреб, а також осмислення своїх ставлень, чітко стосується спрямованості особистості майбутнього вчителя, тобто особистісної сфери; у свою чергу розуміння та визначення найбільш імовірних способів вирішення завдання можна позначити як змістовний компонент; мобілізацію сил відповідно до умов й завдань – як операційний компонент; насамкінець прогнозування своїх інтелектуальних, емоційних, мотиваційних і вольових процесів та оцінку співвідношення своїх можливостей, у тому числі рівня домагань, – як оцінний компонент.

На думку О. Мілеєва, зміст процесу формування ціннісної спрямованості майбутнього вчителя потрібно розглядати в особливому методологічному ракурсі – крізь призму категорій «мораль» і «моральність» [7, с. 11]. До змісту ціннісної спрямованості вчителя О. Мілеєв зараховує такі цінності життєдіяльності, як самореалізація, воля, інтерес, взаєморозуміння, співробітництво, сприяння, самостійність, а також цінності-чесноти, зокрема милосердя, справедливість, визнання домінантності іншої людини, терпимість, емпатія, співучасть. Саме ці цінності, на думку О. Мілеєва, повинні освячувати моральний і ціннісний вибір учителя та цьому він повинен вчити учнів. Загалом учений веде мову про центрованість особистості вчителя на учневі як головну ознаку його професійної спрямованості [7, с. 57]. І. Бех у цьому контексті головною для вчителя називає цінність служіння. На думку вченого, саме цінність служіння відповідає сутнісній природі вчителя. Цінність служіння означає, що основною життєвою цінністю є любов до дітей [1, с. 38]. Безкорислива і дійова любов людини до людини означає, що кожному людину інша розглядає не як засіб, а як мету.

Змістовний компонент ціннісно-сміслові компетентності передбачає знання про цінності професійної діяльності вчителя, уявлення про вимоги до його особистості, розуміння значущості педагогічних цінностей для професійного становлення та подальшої професійної діяльності. Також важливо звернути увагу на педагогічне мислення. Практичне педагогічне мислення в контексті нашого дослідження – це аналіз конкретних ситуацій з використанням знань про цінності й прийняття на основі цього педагогічного рішення. Варіантом практичного педагогічного мислення є діагностичне

мислення вчителя – аналіз окремих рис дитини та їхнє урахування при прогнозуванні розвитку особистості.

І. Бех звертає увагу на таку властивість педагога, як альтернативність мислення. Учений зазначає, що педагогу важливо знати, що у багатоміжовій історії суспільства розвиток економіки, ідеології, культури, побуту, традицій зазвичай завершувався у мовах альтернативних за своєю суттю ідей, течій, рухів, дій. Тим самим він має вчитися розуміти й берегти найрізноманітніші людські цінності, які спонукають кожного до самовдосконалення у пізнанні, ставленні до природи й суспільства. І ці якості вчителю потрібно розвивати у своїх вихованців [2, с. 94].

Оскільки молода людина, маючи інформацію про цінності професійної діяльності, може й не керуватися ними у своїй поведінці, в структурі ціннісно-сислової компетентності майбутнього педагога ми виокремили поведінковий компонент, що передбачає набір відповідних в аксіологічному аспекті умінь та навичок, необхідних для професійної діяльності. В першу чергу ми звернули увагу на перцептивні (від лат. *perceptio* – сприймання, пізнання) вміння, які визначають можливість проникнення вчителя в індивідуальність учня й розуміння його. У цьому контексті, насамперед, слід згадати про вміння з повагою ставитись до думки учня, його особистості. Емпатичні (від англ. *empathy* – співпереживання) вміння проявляються через співпереживання та співчуття. Як правило, чим вища здатність педагога до співчуття, жалю, співпереживання, нарешті, до співтворчості, тим вищі його професійно-творчі результати. Зазначені вміння чітко виявляються у спілкуванні.

В. Кан-Калик [5] писав, що педагогічна праця нараховує у своїй структурі більше 200 компонентів, а спілкування, на його думку, є одним із найбільш складних його сторін, оскільки через нього здійснюється головне в педагогічній роботі: вплив особистості вчителя на особистість учня.

В. Кан-Калик веде мову про декілька стилів педагогічного спілкування. Учений звертає увагу на дистантне спілкування. У цьому випадку в системі взаємин між вчителем та учнями переважає соціальна дистанція, є своєрідним обмежувачем взаємодії. За таких умов часто надмірна дистанція веде до формалізації всієї системи педагогічної взаємодії. Щодо цього В. Кан-Калик уточнює, що певна дистанція неодмінно має бути в системі взаємин «вчитель – учень», оскільки учень і вчитель мають різний соціальний статус. Дистанція в педагогічному спілкуванні є показником ролі педагога та ґрунтується на його авторитеті. Але часто спілкування-дистанція може трансформуватися в досить негативний стиль спілкування – спілкування-залякування. Цей стиль пов'язано з невмінням вчителя організувати продуктивне спілкування з учнями. За таких умов у спілкуванні між вчителем та учнями важко досягти взаєморозуміння. Ще один негативний стиль, про який пише В. Кан-Калик, – це спілкування-загравання. Цей стиль також пов'язано з невмінням вчителя налагодити продуктивне професійно-педагогічне спілкування. У цьому стилі виявляється намагання вчителя завоювати дешевий авторитет в учнів, що суперечить вимогам педагогічної етики [5].

На думку вченого, найбільш плідним є спілкування на основі захоплення спільною діяльністю. В основі цього стилю – єдність високого професіоналізму та морально-етичних настанов вчителя. Важливе значення має також стиль педагогічного спілкування на основі дружньої прихильності, при якому емоційно-психологічним стимулятором розвитку плідності взаємин вчителя з учнями стає дружня прихильність.

Важливим також, як зазначає І. Бех, є безумовне прийняття учня як особистості, що означає не позитивну оцінку учня за будь-яких умов, а в першу чергу визнання його права на власні почуття без ризику втратити повагу вчителя; це також вміння побачити іншу точку зору. Учений доводить: «Готовність педагога до повного прийняття дитини зводиться до таких кроків: дозволу їй бути такою, якою вона є; уваги до її почуттів,

думок і готовності їх почути; готовності підтримати вихованця, при цьому залишаючись самим собою, розуміючи, що цінності й системи поглядів можуть не збігатися; готовності ділитися власними цінностями й поглядами, сприяючи можливості розуміння себе вихованцем; поваги до позиції вихованця; віри в його сили й можливості; готовності до відкритості прийняття нового професійного і життєвого досвіду. Прийняття педагогом дитини можна визначити як стан, який сприяє утвердженню її буття» [1, с. 63–64].

Для нашого дослідження важливою є думка І. Беха щодо ще одного вміння вчителя. Учений звертає увагу на те, що одна з найнагальніших людських потреб – щоб її зрозуміли, прийняли, визнали: людина хоче, щоб її зрозуміли і приймали у кожному стані, у кожному вияві, з визнанням усіх наявних переваг і поблажливостю до недоліків. З огляду на це, позиція, що враховує ці потреби, має бути домінантною у роботі вчителя [1, с. 42–43].

Розуміння педагогом дитини здійснюється в процесі діалогу. Широкі можливості для розуміння вчителем учня містить так зване довірливе спілкування, у процесі якого дитина розкриває ті чи інші аспекти свого внутрішнього світу, думки, переживання тощо. Але таке спілкування не виникає на порожньому місці, спонтанно, для цього необхідні певні передумови: педагог має своїми діями «завоювати» довіру вихованця, тобто відкрито виявляти до нього доброзичливість, щире зацікавлення, увагу та повагу [1, с. 50]. Особливе значення мають спеціальні педагогічні вміння щодо виховання дітей. Серед них можна виокремити такі складові поведінкового компонента ціннісно-сислової компетентності вчителів, як уміння бути прикладом і зразком для наслідування з боку дітей у думках, у почуттях і вчинках; уміння викликати в дітей шляхетні почуття, бажання й прагнення стати кращим, робити людям добро, домагатися високих моральних цілей; уміння пристосовувати виховні впливи до індивідуальних особливостей дитини; уміння вселяти в дітей впевненість, заспокоювати їх, стимулювати до самовдосконалення тощо. Окремо слід вказати на педагогічний оптимізм – підхід учителя до учня з вірою в його можливості, резерви його особистості. Педагогічний оптимізм – це здатність бачити в кожній дитині те позитивне, на що можна опертися. У виховному плані, підкреслює учений, важливо, щоб у дитини було почуття, що її приймають і люблять незалежно від того, високих чи низьких показників вона досягла у навчанні. Йдеться, за словами І. Беха, про безкорисливу любов [1, с. 67]. Саме ця безкорислива любов є основою педагогічного оптимізму.

Цінності й змісти є найбільш гнучкою формою регуляції поведінки й діяльності людини, і ґрунтуються насамперед на оцінці, саморегуляції й самоорганізації шляхом вільного вибору цінностей та тісно пов'язані з рефлексією.

Педагогічна рефлексія – це спрямованість свідомості вчителі на самого себе, урахування уявлень учнів про свою діяльність і уявлень учнів про те, як учитель розуміє їхню діяльність. На думку І. Беха, педагог мусить володіти унікальною здатністю бути самим собою. Досягти природного стану бути самим собою можна в процесі складної духовної праці. Слід прискіпливо проаналізувати свої думки, почуття, вчинки, не боятися бачити їх суперечливість, а інколи й непривабливість. Самопізнання полегшується, якщо людина готова приймати критику й допомогу інших. Якщо ж вона занепокоєна тим, яке враження справляє на оточення, якої думки про неї інші люди, то прагне поводитись так, щоб сподобатись і не потрапити в конфліктні ситуації. Така людина не хоче знати правди про себе [1, с. 191].

Для розуміння смислових аспектів професійно-педагогічної діяльності майбутні учителі повинні: не тільки привласнювати світ предметів та ідей, але й творити нові; усвідомлювати й приймати завдання, установки діяльності, намагатися в окремих випадках самотійно їх визначати; бути здатними до морального вибору в ситуаціях

колізій, намагатися визначитися, обґрунтувати свій ціннісний вибір; розглядати рефлексію як умову усвідомленого регулювання своєї поведінки, діяльності відповідно до бажань і прийнятих цілей, з одного боку, та усвідомленням меж власної несвободи, з іншого; займати активну особистісну позицію, намагатися критично й інноваційно рефлексувати результати діяльності й відносин; прагнути до саморозвитку; самостійно вносити корективи у свою діяльність, бути внутрішньо незалежними від «зовнішнього світу», незалежними не в сенсі його ігнорування, а в сенсі стійкості поглядів, переконань та смислів; відстоювати свій творчий потенціал, унікальність та неповторність [9].

Найбільш важливим етапом у формуванні педагогічної оцінки та рефлексії є вищий навчальний заклад. Саме в цей час студент активно співвідносить свої особистісні й професійні характеристики зі своїм уявленням про себе як про вчителя. Студенти також набувають досвіду смислотворення, реалізації ціннісного вибору, критичного сприйняття, творчих рішень, а також навичок саморегуляції.

Таким чином, ціннісно-сміслова компетентність є важливою складовою готовності майбутніх учителів до професійної діяльності. Основними компонентами ціннісно-сміислової компетентності майбутнього вчителя є особистісний, змістовний, поведінковий, а також оцінний.

Література

1. Бех І. Д. Виховання особистості. У 2 кн. Кн. 1. Особистісно орієнтований підхід: теоретико-технологічні засади / І. Д. Бех. – К. : Либідь, 2003. – 280 с.
2. Бех І. Д. Виховання особистості. У 2 кн. Кн. 2. Особистісно орієнтований підхід: теоретико-технологічні засади / І. Д. Бех. – К. : Либідь, 2003. – 344 с.
3. Брюханова Н. Підходи до розуміння компетентності та компетенції в освіті / Н. Брюханова // Педагогіка і психологія проф. освіти. – 2007. – № 4. – С. 40–50.
4. Зеер Э. Ф. Компетентностный подход к образованию [Электронный ресурс] / Э. Ф. Зеер. – Режим доступа : // <http://www.urotao.ru/>.
5. Кан-Калик В. А. Учителю о педагогическом общении / В. А. Кан-Калик. – М. : Просвещение, 1987. – 190 с.
6. Мацько Д. С. Формування гуманістичних цінностей майбутніх учителів зарубіжної літератури в процесі фахової підготовки : автореф. дис. на здобуття наук. ступеня канд. пед. наук : спец. 13.00.04 «Теорія і методика професійної освіти» / Д. С. Мацько. – Луганськ, 2008. – 20 с.
7. Милеев А. В. Формирование ценностной направленности студента – будущего учителя в процессе обучения в педагогическом университете : дис. ... канд. пед. наук : 13.00.01 / А. В. Милеев. – Самара, 2009. – 217 с.
8. Пометун О. І. Теорія та практика послідовної реалізації компетентнісного підходу в досвіді зарубіжних країн / О. І. Пометун // Компетентнісний підхід у сучасній освіті: світовий світовий досвід та український перспективи : кол. моногр. – К., 2006. – С. 16–26. – (Бібліотека освітньої політики).
9. Слостенин В. А. Психология и педагогика : учеб. пособие для студентов высш. учеб. заведений / В. А. Слостенин, В. П. Каширин. – М. : Академия, 2001. – 480 с.
10. Тепла О. М. Формування гуманістичних цінностей у студентів аграрних вищих навчальних закладів у позааудиторній діяльності : автореф. дис. на здобуття наук. ступеня канд. пед. наук : спец. 13.00.07 «Теорія і методика виховання» / О. М. Тепла. – К., 2008. – 25 с.

11. Хуторской А. В. Ключевые компетенции как компонент личностно-ориентированной парадигмы образования / А. В. Хуторской // Нар. образование. – 2003. – № 2. – С. 48–51.

12. Ятманов В. А. Развитие ценностно-смысловой основы учебной деятельности студентов педагогического вуза. На материале дисциплины «Концепции современного естествознания»: дис. ... канд. пед. наук : 13.00.01 / В. А. Ятманов. – Ульяновск, 2004. – 201 с.

ИНФОРМАЦИОННЫЕ ТЕХНОЛОГИИ В ПОДГОТОВКЕ КВАЛИФИЦИРОВАННЫХ СПЕЦИАЛИСТОВ МЕДИЦИНСКОГО ВУЗА

Маль Галина Сергеевна

*доктор медицинских наук, профессор
Курского государственного медицинского университета*

Кононов Станислав Игоревич

*ассистент кафедры фармакологии
Курского государственного медицинского университета*

Цепелев Василий Юрьевич

*кандидат медицинских наук
Курского государственного медицинского университета*

INFORMATION TECHNOLOGY IN THE TRAINING OF PROFESSIONALS OF THE MEDICAL SCHOOL

Galina Mal

*MD, Professor
Kursk State Medical University*

Stanislav Kononov

*Assistant of the Department of Pharmacology
Kursk State Medical University*

Vasily Tsepelev

*Candidate of Medical Sciences
Kursk State Medical University*

Аннотация

Использование информационно-коммуникационных технологий дает возможность развития личности обучаемого, подготовки к самостоятельной деятельности, развития творческого мышления и в итоге к формированию информационной культуры. При этом не следует преувеличивать роль информационных технологий, любые технологии – это лишь средство повышения эффективности человеческой деятельности и ориентировано на информационное обслуживание потребностей человека. Только совместная работа преподавателя и студента с применением информационных технологий может привести к повышению качества образования специалиста.

Abstract

Information and communication technologies enables the development of the individual student, preparation for self-employment, development of creative thinking and eventually to the formation of information culture. One should not exaggerate the role of information technology, any technology - it is only a means of increasing the efficiency of human activity and is focused on the information service of human needs. Only the joint work of the teacher and the student with the use of information technology can lead to an increase in the quality of education specialist.

Ключевые слова: интегративное образование, информационно-коммуникационные технологии, подготовка специалистов

Keywords: integrative education, information and communication technologies, training

В современном образовании происходит коренное изменение целей и задач, приоритетным становится личностно-ориентированное обучение, которое направлено на формирование компетентностей. Основной компонентой новой образовательной программы является научно-исследовательская деятельность студента. В высшей медицинской школе результат процесса обучения выступает в виде формирования профессионально значимых качеств личности студента – качеств, которые определяют его профессиональную компетентность и мастерство.

Использование информационно-коммуникационных технологий (ИКТ) дает возможность развития личности обучаемого, подготовки к самостоятельной деятельности, развития творческого мышления и в итоге к формированию информационной культуры [1,4].

Стремительное развитие ИКТ влечет за собой необходимость постоянного обучения и переобучения специалистов в данной области. Постоянное обновление компьютерной техники, появление многоядерных процессоров, компьютерных кластеров, супер-ЭВМ, компьютерных систем для выполнения автоматизированных экспериментальных исследований инициирует разработку новых операционных систем, языков программирования, графических, конструкторских и расчетных систем, офисных приложений. Естественно, что для эксплуатации современной вычислительной техники необходима система подготовки ИТ-специалистов и программистов, обладающих необходимыми знаниями и умениями, а также ИТ-менеджеров для организации эффективного использования технических средств. Сегодня электронные учебные ресурсы становятся реальным элементом развития образования. Но как любая педагогическая технология, она все же подчиняется основным законам педагогики, хотя трансформирует их в соответствии с новыми условиями обучения и требует переосмысления в рамках образовательных учреждений. Электронное обучение, как и традиционное, в чистом виде не дает того результата, который получается в итоге обучения по смешанной модели. Смешанная модель обучения позволяет совмещать традиционное обучение, где занятия проводятся в аудиторном виде (лекции, семинары лабораторные работы), при этом вынося часть практических мероприятий в электронный вид. Это позволяет преподавателю концентрировать внимание на более интересных и сложных темах курса, не уделяя такого же внимания основным теоретическим понятиям, которые студент усваивает, выполняя электронные тестирования или принимая участие в обсуждении в форуме или блоге. Все электронные инструменты, которые сегодня зарекомендовали себя с положительной стороны, должны правильно использоваться преподавателями в процессе обучения. Поэтому очень важно проводить переподготовку профессорско-преподавательского состава и постоянно проводить практические семинары для ознакомления с еще более новыми инструментами электронного обучения. Планирование учебного процесса у преподавателя должно быть связано с тем, что необходимо составить календарный план работы на весь учебный семестр, распределив весь материал и контрольные задания в соответствующем порядке. Преподаватель должен заранее определить, какой материал будет обсуждаться в аудиторном виде, а какой можно будет перенести в электронную форму [2, 5].

При этом не следует преувеличивать роль информационных технологий, любые технологии – это лишь средство повышения эффективности человеческой деятельности и ориентировано на информационное обслуживание потребностей человека. Только

совместная работа преподавателя и студента с применением информационных технологий может привести к повышению качества образования специалиста. Потенциально наиболее эффективным и насыщенным источником информации становится Интернет, комплексные виртуальные библиотеки. Под использованием Интернета в образовании понимается применение различных интернет-технологий для решения многообразных образовательных и педагогических задач (работа с базами данных и электронными энциклопедиями, использование онлайн-материалов и интерактивных Web-пособий, возможность проведения видео конференций, получения консультаций экспертов, коммуникация со сверстниками, создание собственных Web-страниц и журналов, участие в научно-исследовательских и творческих проектах, совместная деятельность в виртуальной среде и так далее). В образовательном процессе можно использовать различные формы ИКТ: готовые электронные продукты; мультимедийные презентации (МП); ресурсы сети Интернета. За счет использования МП развивается зрительная и письменная память; появляется возможность посмотреть пропущенное на слайдах; информация запоминается легче и на более длительный срок; сокращается время объяснения новой темы и фиксирования материала; увеличивается самостоятельность в выборе того, что писать в конспекте; легче воспринимаются схемы и примеры. ИКТ делают лекцию более эффективной и активизируют работу аудитории. Использование МП дает не только возможность значительной экономии учебного времени, но и позволяет намного увеличить объем передаваемой информации [3, 6].

Таким образом, можно отметить, что использование ИКТ способствует повышению качества подготовки квалифицированных специалистов, производительности труда преподавателя: с их помощью повышается наглядность обучения, увеличивается точность изложения материала, экономится время.

Литература

1. Фаустова Э.Н. Студент нового времени: социокультурный профиль. М., 2004. - 72 с. - (Система воспитания в высшей школе: Аналитические обзоры по основным направлениям развития высшего образования / НИИВО; Вып.4).
2. Юшко Г.Н. Научно-дидактические основы организации самостоятельной работы студентов в условиях рейтинговой системы обучения: Авто реф. дисс. канд. пед. наук: 13.00.08 теория и методика профессионального образования / Рост. гос. ун-т. Ростов-н/Д, 2001. 23 с.
3. Ковалевский И. Организация самостоятельной работы студента // Высшее образование в России №1, 2000, с. 114-115.
4. Солянкина Л.Е. УМК как средство профессионального саморазвития студента: Дис. канд. Пед. Наук. Волгоград, 1999.
5. Тарамова Э. А. Проблемы и перспективы использования ИКТ в высшей школе // Актуальные задачи педагогики: материалы VI междунар. науч. конф. (г. Чита, январь 2015 г.). — Чита: Издательство Молодой ученый, 2015. — С. 155-157.
6. Учебно-методический комплекс студента, его назначение и составные элементы. www.orenport.ru/docs/281/work_stud/Members/Solynkina.htm.

ФАРМАЦЕВТИЧЕСКИЕ НАУКИ

АНАЛГЕЗУЮЧА ТА ПРОТИЗАПАЛЬНА ДІЯ ДИКЛОФЕНАКУ ЗА УМОВ КОМБІНОВАНОГО ЗАСТОСУВАННЯ З АМЛОДИПІНОМ НА ТЛІ ЕКСПЕРИМЕНТАЛЬНОГО РЕВМАТОЇДНОГО АРТРИТУ

Павлюк Г.В.

аспірант ДУ

«Інститут фармакології та токсикології НАМН України»,

м. Київ

ANALGESIC AND ANTI-INFLAMMATORY DICLOFENAC EFFECT PROVIDED THE CONCOMITANT ADMINISTRATION WITH AMLODIPINE IN THE SETTING OF EXPERIMENTAL RHEUMATOID ARTHRITIS

Pavliuk H.

PhD candidate of SI

"Institute of Pharmacology and Toxicology NAMS of Ukraine",

Kyiv

Анотація

У досліджах на білих щурах з ад'ювантним артритом встановлено, що найвища аналгетична активність Диклофенаку реєструється на піку запального процесу. Антагоністу кальцію дигідропіридинового ряду Амлодипіну притаманна виражена знеболювальна активність на тлі експериментального РА у щурів, особливо значуща на піку запальної реакції та у період її згасання. Протинабрякова активність Диклофенаку значно знижується у період згасання патологічного процесу. Амлодипін проявляє протинабрякову активність у всі періоди розвитку ад'ювантного артрити, причому у період згасання патологічного процесу протинабрякова дія Амлодипіну перевищує таку, що реєструється у цей же термін для Диклофенаку. Комбіноване застосування Диклофенаку з Амлодипіном призводить до посилення знеболювальної та протинабрякової дії НПЗП, вочевидь, за рахунок аналгетичної та протизапальної активності самого блокатора кальцієвих каналів.

Abstract

It was established that diclofenac highest analgetic activity is recorded at the peak of the inflammatory process during experiments on white rats with adjuvant arthritis. Amlodipine, calcium channel antagonist of dihydropyridine group, has expressive analgesic activity against the background of RA in experimental rats, especially at the peak of significant inflammatory reaction and during its extinction. Antioedemic Diclofenac activity is significantly reduced in the period of extinction of pathological process. Amlodipine exhibits antioedemic activity in all periods of adjuvant arthritis, and in the extinction of pathological process antiedematous Amlodipine effect exceeds the one that is registered in the same period for diclofenac. Concomitant administration of diclofenac with amlodipine leads to increased analgesic and antioedemic action of NSAIDs, apparently due to analgesic and anti-inflammatory activity of calcium channel blocker.

Ключові слова: Диклофенак, Амлодипін, комбіноване застосування, експериментальний ревматоїдний артрит

Keywords: Diclofenac, Amlodipin, concomitant administration, experimental rheumatoid arthritis

Нестероїдні протизапальні препарати (НПЗП) широко застосовуються для усунення запальної реакції та больового синдрому на тлі ревматоїдного артриту (РА). Однак, ці препарати можуть призводити до серцево-судинних катастроф, серед яких інфаркт міокарда, миттєва коронарна смерть, ішемічний інсульт [5, с.1, 6, с. 82]. Хронічне запалення, яким, по-суті, є РА, вважають також важливим фактором розвитку атеросклерозу та серцевої недостатності, через що хворі на РА мають підвищений ризик захворюваності та смертності від серцево-судинних катастроф [4, 167с., 13, с. 1453]. Одним з найбільш важливих факторів ризику кардіоваскулярних катастроф на тлі РА за умов застосування НПЗП є артеріальна гіпертензія, що доведено клінічними та експериментальними дослідженнями [9, с. 297, 12, с. 131, 14, с. 53, 15, с. 1610].

Кардіотоксична дія власне НПЗП та часті випадки коморбідної патології, коли за РА виникає або вже спостерігається артеріальна гіпертензія, зумовлюють необхідність призначення пацієнтам не лише НПЗП, а й гіпотензивних препаратів. Однак, для застосування сучасних антигіпертензивних засобів різних фармакологічних груп, зокрема, інгібіторів АПФ, діуретиків, β -блокаторів, блокаторів рецепторів ангіотензину, існують суттєві обмеження, а іноді – протипоказання [3, с. 43, 7, с. 1, 8, с. 25]. Це зумовлено тим, що численні інгібітори АПФ, блокатори рецепторів ангіотензину, діуретики втрачають специфічну фармакологічну активність (як гіпотензивні засоби) за умов застосування з НПЗП, через пригнічення ЦОГ-1, через негативний вплив на функцію нирок тощо.

За результатами деяких дослідників було визначено, що антагоністи кальцію – похідні дигідропіридину – не втрачають гіпотензивної активності за застосування з НПЗП [1, с. 36, 2, с. 101].

Водночас, питання збереження власної протизапальної, протибольової активності НПЗП за умов комбінованого застосування з блокаторами повільних потенціал керованих кальцієвих каналів L-типу не з'ясовані. Дані власних попередніх досліджень засвідчили наявність протибольової активності у антагоніста кальцію дигідропіридинового ряду, що знайшов широке застосування у кардіологічній та ревматологічній практиці, Амлодипіна (АМ) на тлі експериментального РА, індукованого уведенням повного ад'юванта Фрейнда (АФ) білим щурам [10, с. 28]. Тому науковий інтерес даного дослідження базувався на вивченні питання щодо ефективності НПЗП за комбінованого застосування з АМ.

Метою даної розробки стало вивчення анальгезуючої та протинабрякової дії Диклофенаку (ДК) за умов комбінованого застосування з АМ на тлі експериментального РА.

Матеріал та методи. Досліди проведено на статевозрілих нелінійних білих щурах обох статей з вихідною масою ($164,3 \pm 5,1$) г, які утримувалися на стандартному раціоні харчування у віварії за умов вільного доступу до їжі та води. Після акліматизації (14 діб) тварин та рандомізації визначені групи щурів, кожна з яких включала фактично однакове число щурів кожної статі.

Досліди з вивчення кожного з видів фармакологічної активності НПЗП проведено на чотирьох групах тварин. До першої групи входили щури (група інтактних тварин), які утримувалися в лабораторному приміщенні у клітках на звичайному режимі харчування за умов вільного доступу до їжі та води впродовж того ж терміну, як і тварини інших груп. До другої групи віднесено тварин контрольної групи, у яких викликали РА шляхом уведення АФ. До третьої групи входили тварини, яким на тлі розвитку АА вводили ДК. До четвертої групи віднесено тварин, яким на тлі АА вводили ДК з АМ. Кількість тварин указана у кожному конкретному випадку на кожний термін спостереження і зазначена у відповідній таблиці.

Досліджувані лікарські засоби: ДК (таблетки по 50 мг) та АМ (таблетки по 10 мг) вводили перорально у 1 % крохмальному зависі у дозах 8 мг/кг та 15 мг/кг маси тіла тварини відповідно.

Знеболювальна активність лікарських засобів досліджувалася за тестом «tail flick» (подразнення проксимальної частини хвоста здійснювалося шляхом фокусування інфрачервоного променя) і оцінювалася за показником порогу больової чутливості (ПБЧ) на анальгезиметрі «Tail-Flick Unit» фірми Ugo Basil (Італія) з подальшим формуванням груп тварин з вихідним ПБЧ від 4 до 12 с. Тварини з ПБЧ, що нижче від 4 с та вище 12 с до експерименту не залучалися. Доцільність зазначеного відбору тварин за ПБЧ обґрунтована відповідними дослідженнями [11, с. 45].

Визначення ПБЧ у тварин проводилося в динаміці, у терміни, що відповідали певним етапам розвитку патологічного процесу. Так, реєстрація знеболювальної активності відбувалася до застосування АФ – вихідні дані, а також через 7, 14, 28, 42 та 60 діб після введення АФ. Саме на 7-14 доби спостерігається максимум розвитку місцевої реакції на уведення АФ, 14-35-42 доби є термінами, коли відбувається генералізація експериментального РА, період від 42 до 60 доби характеризується, як згасання патологічного процесу, що виник за умов однократного уведення патогенного агента.

Динаміка запального процесу за умов експериментального РА у щурів вивчалася у ті ж самі терміни, у які досліджувалася знеболювальна активність препаратів, у групах тварин, сформованих аналогічно досліджень знеболювальної дії ДК.

Протинабрякову активність НПЗП оцінювали за величиною (зміню) об'єму стопи, у яку було уведено АФ, процентом зміни цього показника під за умов комбінованого застосування ДК з антагоністом кальцію, а також за показником протинабрякової активності (ПНА).

Реєстрацію об'єму лапи щура (в у.о.) здійснювали на плетизмометрі 7140 фірми Ugo Basil (Італія).

Результати досліджень. За дії АФ відбувалося зниження ПБЧ у щурів, починаючи з перших діб після ураження; цей показник на 14 добу спостереження був на 49,2 % нижчим, ніж у інтактних тварин (табл. 1).

Застосування ДК призводило до підвищення ПБЧ у тварин з експериментальним РА на (30-126,9) % у різні терміни спостереження тривалістю 60 діб. Як зазначалося вище, попередні дані власних досліджень свідчать, що АМ, застосований на тлі експериментального РА, викликав підвищення ПБЧ на (62,6-20,1) % у щурів з експериментальним РА у період маніфестації запального процесу – (14-28) доби спостереження відповідно [10, с. 28]. Комбіноване застосування препаратів обох груп призводило до суттєвого зростання ПБЧ у щурів, починаючи з перших діб спостереження. Найбільш значущими ці зміни на (202,8-88,3) % були у період маніфестації патологічного процесу – через 14 та 28 діб після уведення АФ. У кожному з визначених термінів спостереження реєструвалося значне зростання ПБЧ не лише по відношенню до даного показника у тварин контрольної групи, а й по відношенню до такого у тварин, які отримували ДК або АМ у якості засобів монотерапії.

Таблиця 1

Динаміка ПБЧ ($M \pm m$, с.) та ступінь його зміни (%) по відношенню до відповідного показника у щурів контрольної групи на тлі АА за умов лікування ДК та АМ

Група, кількість тварин (n), %	Термін спостереження, доба					
	вихідні дані	7	14	28	42	60
Інтактні, n %(до вих.даних)	6,73± 0,58 105	7,32 ± 0,67 45 +8,8	7,74 ± 0,52 45 +15,0	7,32 ± 0,61 45 +8,8	7,88 ± 0,72 45 +17,1	8,43 ± 0,68 45 +25,3
АФ, n %	6,73 ± 0,65 105	6,42± 0,49 21 -12,3	3,93 ± 0,47* 21 -49,2	5,47 ± 0,47* 21 -25,3	6,68 ± 0,58* 21 -15,2	6,90 ± 0,62* 21 -18,2
АФ+ДК, n %	6,71 ± 0,30 40	8,83 ± 0,53# 37 +37,5	8,92 ± 0,90# 30 +126,9	7,71 ± 0,62# 27 +40,9	8,69 ± 0,97# 27 +30,1	9,63 ± 0,62# 27 +39,6
АФ+ДК+АМ, n %	6,61± 0,30 55	11,2± 0,68 #Δ□ 53 +74,5	11,9± 1,2#Δ□ 41 +202,8	10,3± 0,58#Δ□ 22 +88,3	11,6± 1,65#□ 14 +73,7	10,3± 0,40# 9 +49,3

Примітки:

1.* - $p \leq 0,05$ по відношенню до даних у інтактних тварин.

2.# - $p \leq 0,05$ по відношенню до даних у тварин контрольної групи (тварини з АА).

3. ^ - $p \leq 0,05$ по відношенню до даних у тварин за умов монотерапії ДК.

Отже, найвищу анальгетичну активність ДК проявляв на піку запального процесу, а АМ притаманна виразна знеболювальна активність на моделі РА у щурів, особливо значуща на піку запальної реакції та у період її згасання.

Досліджуваний НПЗП значно знижував приріст об'єму стопи у тварин з РА, починаючи з перших діб патологічного процесу, проявляючи найсуттєвішу протинабрякову активність впродовж 28 діб спостереження, зменшуючи об'єм стопи на (14,7-19,2) % (табл. 2). Найсуттєвішу протизапальну (протинабрякову) дію ДК проявляв впродовж 28 діб спостереження, тобто у гострий період та період маніфестації АА; ПНА ДК значно знижувалася у період згасання патологічного процесу.

Встановлений факт протинабрякової активності АМ, що проявлялася зменшенням об'єму стопи у щурів на 13,3 % у гострий період та період маніфестації експериментального РА. Таким чином, ПНА власне АМ коливалася у межах (16-55) % у різні терміни спостереження.

Таблиця 2

Об'єм лапи у щурів ($M \pm m$) та ступінь пригнічення набряку (%) за умов моно- та комбінованої терапії ДК з АМ на тлі експериментального ревматоїдного артриту

Група, кількість тварин (n)	Термін спостереження після уведення АФ, доба				
	7	14	28	42	60
Інтактні, n	8	8	8	8	8
$M \pm m$	1,06±0,09	1,16±0,10	1,17±0,11	1,37±0,12	1,28±0,13
АФ, n	30	30	30	30	30
$M \pm m$	2,14±0,12*	2,25±0,15*	2,15±0,15*	2,12±0,16*	2,0 ±0,15*
% (відносно інт.)	+102	+94	+84	+55	+56
Δ	1,08	1,09	0,98	0,75	0,72
АФ+ДК, n	15	15	15	15	15
$M \pm m$	1,73 ±0,13 [#]	1,72 ±0,13 [#]	1,75 ±0,10 [#]	1,94±0,13	1,91±0,13
% до АФ	-19,2	-14,7	-18,6	-8,5	-4,5
Δ (відносно інт.)	0,67	0,56	0,58	0,57	0,63
ПНА, %	38	49	41	24	13
АФ+АМ, n	30	30	30	30	30
$M \pm m$	1,97±0,09 [#]	1,65±0,18 [#]	1,90±0,1 [#]	1,84±0,07 [#]	1,69±0,17
% до АФ	-7,9	-13,3	-11,6	-13,2	-15,5
Δ (відносно інт.)	0,91	0,49	0,73	0,47	0,41
ПНА, %	16	55	26	38	43
АФ+ДК+АМ, n	10	10	10	10	10
$M \pm m$	1,50±0,13 ^{#□}	1,85±0,16 [#]	1,71±0,11 [#]	1,75±0,16	1,67±0,14
% до АФ	-29,9	-17,8	-20,5	-17,5	-16,5
% до ДК	+13	+3,6	+2,3	+9,8	+12,6
% до АМ	+23	+5,1	+10,0	+4,9	+1,0
Δ	0,44	0,69	0,54	0,38	0,39
ПНА, %	45	37	45	50	46

Примітки:

- * - $p \leq 0,05$ по відношенню до даних у інтактних тварин.
- # - $p \leq 0,05$ по відношенню до даних у тварин контрольної групи (тварини з АА).
- - $p \leq 0,05$ по відношенню до даних у тварин за умов монотерапії АМ.

У період згасання патологічного процесу протинабрякова дія АМ перевищувала таку, що була зареєстрована у цей же термін для ДК. За комбінованого застосування ДК з АМ суттєво зменшувався об'єм стопи на (29,9-20,5) % у різні періоди патологічного процесу.

Отримані результати дозволяють сформулювати висновки: комбіноване застосування ДК з АМ призводить до посилення знеболювальної та протинабрякової дії ДК, вочевидь, за рахунок анагетичної та протизапальної активності самого блокатора кальцієвих каналів.

Література

1. Березин А.Е. Терапевтический потенциал фелодипина – дигидропиридинового производного блокаторов медленных кальциевых каналов – у пациентов с артериальной гипертензией / А.Е. Березин // Укр. мед. часопис.- 2012.- Т.92, №6.- С. 36-40.
2. Березин А.Е. Терапевтический потенциал амлодипина у больных с сердечно-сосудистыми заболеваниями / А.Е. Березин // Укр. мед. часопис.- 2013.- Т.94, №2.- С. 101-106.
3. Бобров В.А. Актуальные вопросы лекарственных взаимодействий в клинической практике. Как выбрать оптимальный ингибитор АПФ для больного, принимающего НПВС? / В.А. Бобров, И.В. Давыдов, О.И. Медведенко // Укр. мед. часопис.- 2010.- Т.75, №1.- С.43-48.
4. Каратеев А.Е. Применение нестероидных противовоспалительных препаратов / А.Е. Каратеев, н.Н. Яхно, Л.Б. Лазебник [и др.] // Клинические рекомендации.- М.: ИМА–ПРЕСС, 2009.- 167 с.
5. Мареев В.Ю. Реальна ли сердечно-сосудистая безопасность нестероидных противовоспалительных препаратов? / В.Ю. Мареев // Сердце.- 2003.- Т. 2, №4 (10).- С. 1-6.
6. Муравьев Ю.В. Заболевания сердечно-сосудистой системы и нестероидные противовоспалительные препараты / Ю.В. Муравьев // Болезни сердца и сосудов.- 2006.- Т. 02, №2.- С.82-86.
7. Пасиешвили Л. М. Остеоартроз и артериальная гипертензия: механизмы реализации сочетанного течения / Л.М. Пасиешвили // Вісн. Харківського національного університету ім. В. Н. Каразіна. Серія «Медицина».- 2011.- № 938.- С. 1-5.
8. Родионов А.В. Нестероидные противовоспалительные препараты и артериальная гипертензия: актуальность проблемы и тактика ведения пациентов / А.В. Родионов // Лечащий врач.- 2013.- №2.- С. 25-31.
9. Серединська Н.М. Кардіотропна дія інгібіторів ЦОГ-1 та ЦОГ-2 за умов їх комплексного застосування з антагоністом кальцію дигідропіридинового ряду на моделі ревматоїдного артриту / Н.М. Серединська, Г.В. Павлюк // Ж-л НАМН України.- 2013.- Т.19, №3.- С.297-306.
10. Серединская Н.Н. Анальгетическая активность Амлодипина при адьювантном артрите / Н.Н. Серединская, А.В. Павлюк, Л.М. Киричок // Curierul medical.- 2013.- Vol. 56, N4.- С. 28-31.
11. Серединська Н.М. Больова чутливість та адекватність її оцінки за тестом «tail-flick» у білих щурів / Н.М. Серединська, М.А. Мохорт, Л.М. Киричок // Фармакол. та лікарська токсикол.- 2014.- №3.- С. 45-51.
12. Cardiovascular events in early RA are a result of inflammatory burden and traditional risk factors: five year prospective study / L. Innala, B. Moller, L. Ljung [et al.] // Arthritis Res. Ther.- 2011.- N13.- P.131-137.
13. Lanas A. Assessment of gastrointestinal and cardiovascular risk in patients with osteoarthritis who require NSAIDs: the LOGICA study / A. Lanas, J. Tomero, J.L. Zamorano // Ann Rheum. Dis.- 2010.- Vol.69, N8.- P.1453-1458.
14. Morgan T. The effect of nonsteroidal anti-inflammatory drugs on blood pressure in patients treated with different antihypertensive drugs/ T. Morgan, A. Anderson // J. Clin. Hypertens (Greenwich).- 2003.- Vol. 5, N1.- P.53-57.
15. Non-steroidal anti-inflammatory drugs and risk offirst hospital admissionfor heart failure in the general population / C. Huerta, C. Varas-Lorenzo, J. Castellsague, L. Garcia Rodriguez // Heart.- 2006.- Vol. 92, N11.- P. 1610-1615.

ИСКУССТВОВЕДЕНИЕ

АККУЛЬТУРАЦИЯ КАК ПРОЦЕСС ВЗАИМОДЕЙСТВИЯ КУЛЬТУР

Березинская Е.В.

*ст. преподаватель кафедры иностранных языков профессионального общения
Международного гуманитарного университета, г. Одесса*

ACCULTURATION AS THE PROCESS OF INTERACTION OF CULTURES

Berezinskaya H.

*Senior lecturer of the Department of Foreign Languages for professional
communication
International Humanitarian University, Odessa*

Аннотация

В статье описываются наиболее исторически распространенные виды и способы аккультурации. Определяется наиболее оптимальный вариант взаимодействия культур - интеграция, т.к. данная стратегия способствует сохранению культурной идентичности, создает благоприятные условия для самоутверждения и саморазвития человека в новой среде.

Abstract

We identify the most historically common types and methods of acculturation. To determine the most optimal variant of interaction between cultures - the integration. This strategy contributes to the preservation of cultural identity, creates favorable conditions for self-assertion and self-development of man in the new environment.

Ключевые слова: аккультурация, диалог культур, ассимиляция, сепарация, маргинализация, интеграция

Keywords: acculturation, the dialogue of cultures, assimilation, separation, marginalization, integration.

В современном мире все больше людей мигрируют в поисках лучших условий жизни и материального достатка, для получения престижного образования, с целью создания семьи и по многим другим причинам.

Актуальность рассмотрения данной темы состоит в том, что миграционные процессы становятся наиболее популярными в связи с динамичным развитием межкультурных, социальных, экономических и политических контактов, усилением взаимодействия между странами и народами. В процессе аккультурации культуры смешиваются, при этом представители одной культуры обмениваются особенностями и традициями другой. Аккультурация (acculturation - англ. неологизм от лат. ad - к и culture – возделывание, образование, развитие), обозначение одновременно процесса и результата взаимного влияния разных культур, при котором все или часть представителей одной культуры (реципиента) перенимают нормы, ценности и традиции другой (культуры-донора) [8]. Впервые понятие аккультурации использовал немецкий этнолог В. Крикенберг в книге *Illustrierte Völkerkunde* в контексте культурного взаимодействия между некоторыми племенами Южной Америки и выравнивания культурных традиций [7, с. 621].

В связи с исследованием процессов культурного изменения в племенах североамериканских индейцев (Ф. Боас, У. Холмс, У. Мак-Джи, Р. Лоуи) понятие аккультурации применялось в узком значении и обозначало преимущественно процессы ассимиляции, происходящие в индейских племенах вследствие их соприкосновения с 'культурой' прибывших колонизаторов с европейского континента. Знаменитый немецкий этнолог Рихард Турнвальд впервые употребляет термин acculturation в названии научной работы в 1932 году [6, с. 557-569].

В 30-е гг данный термин прочно закрепился в американской антропологии, а процессы аккультурации стали одной из основных тем эмпирических исследований и теоретического анализа. Аккультурация была предметом полевых исследований Херсковица, М. Мид, Редфилда, М. Хантер, Л. Спайера, Линтона, Малиновского. В работах Херсковица большое внимание уделялось процессам комбинации культурных элементов контактирующих групп, в результате которых складывались принципиально новые культурные паттерны (исследования синкретизма в негритянских культурах Нового Света, в частности синкретических религиозных культов). Линтон и Малиновский анализировали негативную реакцию "примитивных культур" на ситуацию контакта с западной индустриальной культурой (Линтон ввел с этой целью понятие "нативистские движения"; Малиновский использовал термин "трайбализм"). Линтон разработал типологию нативистских движений ("Нативистские движения", 1943).

Во второй половине 30-х годов наметился интерес к более систематическому изучению аккультурационных процессов. В 1935 Редфилд, Линтон и Херсковиц разработали типовую модель исследования аккультурации [4, с. 149-152]. Было проведено аналитическое различие между группой-реципиентом, изначальные культурные модели которой претерпевают изменение, и группой-донором, из культуры которой первая черпает новые культурные модели: это составляло удобство для эмпирических исследований культурных изменений в небольших этнических группах вследствие их столкновения с западной индустриальной культурой.

Определилось существование как односторонней (унилатеральной), так и двусторонней (билатеральной) аккультурации. Например, примерно 1000 лет назад в культуре Японии произошли большие изменения за счет миграционных потоков из Китая, когда японцы приобрели такие культурные достижения, как письменность, чеканку монет и буддизм, в то время как китайцы получили взамен складной веер.

Нашей целью является рассмотрение феномена аккультурации как процесса взаимодействия культур.

Этот процесс развивается на стыке нескольких дисциплин одновременно, таких как: культурология, лингвокультурология, этнология, социология и психология. Подобное взаимодействие вызывает интерес к процессу аккультурации со стороны исследователей. Ведь в современном обществе под влияние процесса аккультурации попадают представители различных наций, независимо от пола и расовой принадлежности. Ни один индивид не в состоянии оградить себя от данного процесса. Следовательно, аккультурация является естественным процессом в жизни любого человека, являющимся представителем поликультурного окружения. Она является процессом взаимодействия культур.

Современное общество насыщено постоянными проблемами: процессы миграции, переселения, смешения народов, научно-технический прогресс. За ними стоит испокон веков осознаваемое всеми противопоставление: где мы – в центре мира, понятные, близкие, нормальные, предсказуемые. А они - где-то там, далеко, непонятные, непредсказуемые, а значит опасные. Одну из официальных версий обозначения этой проблемы назовем «конфликтом культур». Однако, с детства всем нам известно решение этой проблемы – знакомство! Чтобы не бояться, надо познакомиться! Какие же способы знакомства предлагает нам современная наука? На сегодняшний день существует ряд направлений исследований, так или иначе занимающихся проблемами межкультурного общения: лингвокультурология, сравнительная культурология, межкультурные исследования, социокультурные знания. На первое место все же мы поставим межкультурные умения и навыки. Это, прежде всего: способность соотносить свою собственную и иноязычную культуру, восприимчивость к другим культурам, умение использовать гибкие стратегии для установления контакта с различными

социальными группами иной страны, умение выступать в роли посредника между представителями своей и иной культуры, устранять недопонимания и конфликты, вызванные межкультурными различиями, умение преодолевать стереотипы. Ключевым сегодня для нас являются слова «культура», «коммуникация», «аккультурация».

Фактически последнее понятие синонимично понятию межкультурной коммуникации, его содержание отражает различные формы коммуникации культур, по отношению к которым сама аккультурация выступает как мета-форма. Коммуникативный процесс является неотъемлемой частью аккультурации. Коммуникация присутствует во всех сферах жизнедеятельности человека – это форма социального взаимодействия людей в обществе [5, с. 328].

В процессе обучения, обмена традициями, обычаями, т.е. культурными особенностями, местные жители адаптируются через взаимодействие с иностранцами, так и прибывшие, иностранцы, осваивают новые традиции и особенности культуры местного населения. В процессе общения каждый человек представляет собой отдельную систему взглядов и интересов. В связи с индивидуальными особенностями каждого человека, представители культуры-донора, как и представители культуры-реципиента, должны быть толерантными по отношению к взглядам друг друга. Главным фактором в адаптации человека в новой культуре является освоение новых навыков, которые полезны в повседневной жизни.

В связи с тем, что процесс аккультурации неизбежен при попадании индивида в новую среду, человек в процессе адаптации решает две важные проблемы: сохранение своей культурной идентичности, либо включение в чужую культуру. Именно для решения этих проблем такой исследователь как Дж. Берри определяет четыре основные стратегии аккультурации:

- ассимиляция (лат. *assimilatio* - уподобление) в социологии и этнографии - потеря одной частью социума (или целым этносом) своих отличительных черт и замена заимствованными у другой части (другого этноса). В целом, это этнокультурный сдвиг в самосознании определенной социальной группы, ранее представлявшей иную общность в плане языка, религии или культуры. Ассимиляция может носить как добровольный характер - увлечение другой более развитой или привлекательной культурой, межнациональные и межконфессиональные браки и т. п., так и принудительный (насильственный) характер - завоевание, численное истребление, вынужденное переселение, законодательная деятельность, направленная на подавление тех или иных культурно-языковых проявлений. В этом случае человек полностью идентифицируется с новой культурой, принимает ее ценности, правила и нормы, отказываясь при этом от норм и ценностей своей прежней культуры;

- сепарация (лат. *separatio* - отделение) отрицание чужой культуры при сохранении своих этнических особенностей. Стремясь сохраниться в рамках своей культуры, переселенцы, беженцы, эмигранты иногда образуют компактные поселения в мегаполисах, такие, например, как российский Брайтон Бич в Нью-Йорке. Замкнувшись в собственном кругу общения, они продолжают говорить на родном языке, игнорируя английский, уклоняясь от влияния доминирующего окружения и сберегая, насколько это возможно, атрибутику прежнего образа жизни. Однако культура этнических групп в инонациональной среде - это нечто модифицированное, приспособленное к новым условиям и являющееся неким исходным продуктом для образования более или менее устойчивой во времени субкультуры, на принципах которой формируется мировоззрение, адекватное новой необходимости.

Если сепарация носит вынужденный характер, то есть возникает в результате дискриминационных действий доминирующего большинства, то она становится сегрегацией (лат. *segregatio* - отделение) - политика принудительного отделения какой-либо группы населения. Так, в США до сих пор успешно поддерживается система

сегрегации учебных заведений, спальных районов, торговых центров, различных учреждений и т. д.

- маргинализация - социологическое явление, понятие, обозначающее промежуточность, «пограничность» положения человека между какими-либо социальными группами. Это понятие появилось в американской социологии в 1920-е гг. для обозначения ситуации неадаптации иммигрантов к новым социальным условиям. Для эмигрантов маргинальность характеризуется потерей идентичности с собственной культурой и одновременно отсутствием идентификации с новой.

- интеграция (лат. «integratio» - воссоединение, восполнение) (четкая идентификация себя как в старой, так и в новой культуре) [3, с. 254].

На сегодняшний день, исследователи отдают предпочтение интеграции, ведь именно интеграция культур представляет собой добровольный и сознательный процесс, его можно рассматривать на уровне одного индивида, различных регионов, а также между странами и культурами. И в каждой из этих областей интеграция представляет собой положительный процесс с выгодными условиями для каждой из участвующих в ней сторон. Характерным для интеграции является ее динамическое развитие. Именно поэтому, сближение индивидов, групп индивидов, совпадение их интересов и целей ведет за собой к сближению государств, приводящее в свою очередь к международной интеграции.

Современной методической наукой еще не выработано единой точки зрения на соотношение понятий «межкультурная коммуникация», «межкультурное общение» и «диалог культур». Ключевым словом для них является слово «взаимодействие». Охарактеризовать взаимодействие в контексте иноязычного образования можно следующим образом:

- во-первых, это явление двустороннего характера, которое имеет обоюдную значимость для личностного роста каждого из партнеров, делает возможным сопоставление мыслей, чувств и поступков индивида с их выражением у других людей, в нашем случае - у представителей другой национальной культуры, выступая тем самым основой самопознания, саморегуляции, самореализации и, в конечном счете, развития личности прежде всего как субъекта национальной культуры;

- во-вторых, основной характеристикой взаимодействия человека с миром другой культуры и людьми вообще являются имеющиеся у него внутренние потенциалы. Они становятся предпосылкой для развития личности, как субъекта общемировой культуры, и как личности, способной к общению на межкультурном уровне.

При таком взаимодействии непременно происходит аккультурация – т.е. процесс взаимопроникновения и взаимовлияния культур, когда в ходе прямого контакта усваиваются технология, образцы поведения, ценности чужой культуры, которые, в свою очередь, изменяются и приспосабливаются к новым требованиям.

При интенсивной глобализации современного мира очень важно не утратить свою идентичность, которая формируется уже с малых лет. Процесс аккультурации основывается на толерантном отношении и взаимопонимании между культурами. На этапе интеграции происходит синтез между различными народами и их культурами.

Итак, аккультурация является неотъемлемой частью в жизни современного человека. Это явление вызвано изменениями в обществе, которые приводят к сближению стран и культур. При взаимодействии разных культур очень важна выработка модели аккультурации, которая способствует сохранению своей культурной идентичности. Наиболее оптимальным вариантом взаимодействия культур является интеграция, т.к. данная стратегия способствует сохранению культурной идентичности иностранца: интеграция создает благоприятные условия для самоутверждения и саморазвития человека в новой среде.

Литература:

1. Berry J. W. Psychology of acculturation // *Cros-Cultural Perspectives* / J. Berman. (Ed): Lincoln, 1990.
2. Голуб. І. Ю. Використання явища культурного шоку для формування соціокультурної компетенції студентів на заняттях з іноземної мови / І. Ю. Голуб // *Інозем. Мови.* - 2011. - № 1. - С. 40-43.
3. Грушевицкая Т.Г., Попков В.Д., Садохин А.П. Основы межкультурной коммуникации. М., 2002. С. 254
4. Redfield R., Linton R., Herskovits M.J. (1936) Memorandum for the Study of Acculturation. *American Anthropologist*, Vol. 38, No. 1, 149—152.
5. Тен. Ю. П. Культурология и межкультурная коммуникация / Тен Ю. П. - Ростов н/Д: Феникс, 2007. - 328 с.
6. Thurnwald R. The Psychology of Acculturation.// *American Anthropologist*, XXXIV. 1932. p. 557-569
7. В. Крикенберг (Аkkulturation) в книге 1910 г. (*Illustrierte Völkerkunde*, ред. Бушана) (Beals R., 1953. p. 621).
8. Философский словарь. Под ред. М.М.Розенталя. 1975:59

ИНТЕРПРЕТАЦИЯ ОБРАЗОВ ПЬЕСЫ Ф. ДЮРРЕНМАТТА "ВИЗИТ СТАРОЙ ДАМЫ" В ФИЛЬМЕ М. КОЗАКОВА "ВИЗИТ ДАМЫ"

Быкова Н.И.

*кандидат педагогических наук, заведующий кафедрой кино-, фото-, видеотворчества
ФГБОУ ВПО ОмГУ им. Ф.М. Достоевского*

INTERPRETATION OF IMAGES OF THE PLAY BY F. DÜRRENMATT "VISIT THE OLD LADY" IN THE FILM DIRECTED BY M. KOZAKOV "VISIT THE LADIES"

Bykova N.I.

*candidate of pedagogical sciences head of department of film, photo, video creativity
VPO OmSU name F.M. Dostoevsky*

Аннотация

В статье рассматриваются основные образы пьесы ф. Дюрренматта "Визит старой дамы". Используемые автором литературные приемы соотносятся с известной экранизацией данного произведения. Фильм был снят кинокомпанией Мосфильм в 1989 году режиссером Михаилом Козаковым.

Abstract

The article discusses the main images of the play f. Dürrenmatt "The visit of the old lady." Authors of literary techniques used are related to the well-known film adaptation of the work. The film was shot film company Mosfilm in 1989, director Michael Kozakov.

Ключевые слова: художественный образ, литературный прием, экранизация.

Keywords: artistic image, literary acceptance, filming.

Трагическая комедия в трёх действиях "Визит старой дамы" известного швейцарского прозаика и драматурга Фридриха Дюрренматта неоднократно ставилась на сценах театров в разных странах мира. В России пьесу ставили многие театры, среди них: Московский драматический театр на Малой Бронной, Ленком, Санкт-Петербургский Академический театр комедии им. Н.П. Акимова, Театр юного зрителя в Нижнем Новгороде.

Неоднократно пьеса экранизировалась. Можно упомянуть несколько известных фильмов, снятых по мотивам этой пьесы. В 1964 году кинокомпания Twentieth Century

Фох снимает черно-белый фильм "Визит", режиссер - Бернхард Викки. Страны участники данного проекта: США, Германия, Франция, Италия.

В 1992 году сенегальский актёр, кинорежиссёр, сценарист Джибрил Диоп-Мамбети снимает по мотивам пьесы фильм "Гиены", номинированный на Золотую пальмовую ветвь Каннского кинофестиваля.

В 2006 году фильм "Визит старой дамы" снимается в Эстонии. Режиссер - Роман Баскин. В 2008 году к пьесе Фридриха Дюрренматта обращается режиссёр Николаус Лейтнер. По инициативе кинокомпаний Ziegler Film & Company и ARD Degeto Film (Германия, Австрия) создается телевизионный фильм под тем же названием "Визит старой дамы".

Среди известных экранизаций можно назвать и двухсерийный телефильм Михаила Козакова "Визит дамы". Фильм был снят на киностудии Мосфильм в 1989 году. Авторы сценария: Михаил Козаков и Игорь Шевцов. Главные роли исполняли: Екатерина Васильева и Валентин Гафт.

В чем причина такого интереса к пьесе швейцарского драматурга? В. Седелник в предисловии к пятитомному изданию произведений Ф. Дюрренматта очень емко и точно дал один из возможных вариантов ответа на данный вопрос: "Показывая человека и мир в момент гибели, на краю мрачной бездны, Дюрренматт призывал извлекать уроки из недобрых дел, учиться не столько на положительных примерах, сколько на "игрищах зла". В этом смысл и своеобразие его гротескно-парадоксального реализма, в этом сила его размашистой творческой фантазии, внешне несколько сумбурной, но внутренне очень логичной, работающей вопреки неразумной, алогичной действительности [1].

Все персонажи пьесы, за исключением Альфреда Илла, статичны, поэтому с точки зрения изображения персонажей на сцене и в кадре произведение не представляет большого интереса. Однако любопытен сюжет, раскрывающий глубинные человеческие чувства.

Парадокс заключается в том, что ничего многозначного в сюжетной канве пьесы нет, но есть возможность многозначно и ярко показать описанные события. Эта парадоксальность заложена в идее пьесы самим автором. "Визит старой дамы" - злая пьеса, именно поэтому трактовать ее следует как можно более гуманистически. И персонажи должны проявлять не гнев, а печаль. И еще: эта комедия с трагическим концом должна быть смешной" [2]. Так замыслил автор, но дело в том, что ничего смешного в сюжете трагикомедии нет.

Богатая дама Клара Цаханассьян, миллиардерша, возвращается в родной город Гюллен, из которого ей в молодости пришлось бежать, так как она, будучи беременной, подала в суд на своего возлюбленного, Альфреда Илла, иск о признании отцовства и проиграла процесс, потому что он подкупил свидетелей. С позором ей пришлось покинуть город. И вот теперь, будучи богатой, она возвращается, чтобы свершилась правосудие. В обмен на миллиард она требует его смерти.

Перед зрителем эксцентричная дама, характер которой раскрывается постепенно. В экранизации Михаила Козакова "Визит дамы" роль Клары Цаханассьян блистательно играет Екатерина Васильева. Экспозиция фильма сознательно затянута. Все начинается со спокойных пейзажей с приглушенными красками, разговоры, ожидание приезда дамы, подготовка к встрече. Тихий, спокойный, бедный городок.

Единственное, что в начале фильма может насторожить - это контрастно яркие красные титры и ярко розовый шарф Клер. В пьесе уже с первых шагов, сделанных героиней по Гюллелю, появляется деталь, вызывающая беспокойство - гроб, который привезла с собой миллиардерша.

Михаил Козаков предпочел плавное нарастание напряжения. Клара Цаханассьян в исполнении Екатерины Васильевой очень точно изображает внутреннее состояние

героини. Это человек, который понимает: за большие деньги можно купить все, не только человеческую жизнь, но и мировой порядок. "Мир сделал из меня публичную девку, теперь я сделаю из него публичный дом" [3].

Ощущение приближающейся трагедии в пьесе также улавливает учитель, который вдруг признается, что впервые в жизни понял, что такое страх, когда с поезда сходит вся в черном Клара Цаханассьян. Она ассоциируется с богиней судьбы, Паркой, которая держит в руках все нити человеческих жизней. Когда Илл говорит о том, что его жизнь серая, скучная, безрадостная, сущий ад, героиня очень спокойно признается, что теперь она сама сущий ад.

Эти слова мало что значат в начале пьесы и фильма, и лишь постепенно зритель понимает, что это истинная правда.

Образом-символом можно считать барса. Он присутствует и в пьесе, и в фильме, это любимец Клары. Его назначение не сразу понятно. Однако несколько эпизодов с барсом очень зрелищно помогают понять и что такое Клер сегодня, и что значит до сих пор для нее Альфред Илл. Оказывается, она называла своего возлюбленного в молодости своим черным барсом, и когда становится понятно, что она до сих пор любит Илла, ясно, почему зверь путешествует вместе с ней.

Вторая очень важная роль барса присутствует в великолепно снятых сценах фильма, ярко раскрывающих истинное состояние души героини: рычит барс, и этот рык доставляет ей наслаждение, она практически реагирует ответным рыком. Мы видим жесткого и властного человека, каким стала Клара.

Екатерине Васильевой удалось совместить в своей героине две взаимоисключающие черты: верность своему юношескому чувству и ненависть и презрение к остальному миру, который она может купить.

"Жизненный путь человека – это сложный многокомпонентный процесс и если в одном из компонентов случается сбой – авария, происходит переосмысление всей системы жизненных ценностей" [4]. Образы, связанные с дорогой и аварией, которая в любой момент может произойти в жизни и судьбе человека, присутствуют во многих произведениях Ф. Дюрренматта. Не случайно и эта пьеса начинается с ожидания прибытия поезда и заканчивается отъездом героини. Однако авария в ее жизни случилась не сегодня и не сейчас, а почти 30 лет назад, когда ради того, чтобы жениться на дочери лавочника ее возлюбленный предает ее, бросая на растерзание жестокого мира, одну, ждущую ребенка, изгнанную из города бедную девочку. И вот она возвращается, жестокая и беспощадная какой ее сделал мир, для того, чтобы увезти с собой тело казненного Илла.

В начале пьесы Клара, говорит о том, что она сама превратилась в ад, и в конце пьесы разговор вновь заходит о том, что человек может превратить свою душу в ад. Священник в разговоре с Иллом, уверяет его, что это испытание ему во благо и пытается убедить, что ад он несет в себе, потому что верит, раз он несколько лет назад предал девушку из-за денег, то и сегодня, люди предадут из-за денег его.

И все-таки так и происходит. Почему? Да потому что по замыслу Ф. Дюрренматта жители города обычные люди. В массе своей они добрые и честные, безобидные и легкомысленные. Именно поэтому в фильме много эпизодических персонажей, массовки. Нужно было показать горожан. Вначале они искренне отвергают предложение Клары Цаханассьян убить Илла. Но они слабые люди, живущие в бедном маленьком городке. Клара ждет, а они наблюдают за ней, ее мужем и постепенно их мировоззрение меняется. Они становятся на ее точку зрения и готовятся убить Илла. Почему? Потому что это искушение и оно слишком велико.

Искушение - это чувство, которому человеку всегда, еще с библейских времен, было трудно противостоять, тем более что, несмотря на жестокость Клары, она во многом права, по крайней мере, в оценке того, что с ней произошло и происходит

сейчас. Она, в отличие от Илла, не живет в иллюзорном мире. Иллюзия для нее закончилась 30 лет назад позором, публичным домом и смертью ребенка. Сегодня героиня точно знает, чего она хочет и как этого достичь.

Зритель не может одобрить решение горожан выполнить просьбу госпожи Цаханассьян, и это понятно. Но остается послевкусие, ощущение, что все в этом мире сложно и не имеет однозначных ответов. К концу фильма зритель практически согласен с высказыванием героини о том, что Альфред Илл сам выбрал свой путь, она же свой путь не выбирала.

Литература

1. Дюрренматт Ф. Собрание сочинений: в 5 томах. Т.1. Пер. с нем. – М.: Прогресс, 1997. С.23.

2. Дюрренматт Ф. Собрание сочинений: в 5 томах. Т.4. Пер. с нем. – М.: Прогресс, 1997. С.312.

3. Дюрренматт Ф. Собрание сочинений: в 5 томах. Т.4. Пер. с нем. – М.: Прогресс, 1997. С.277.

4. Быкова Н.И. Образ пути и мотив аварии в одноименной повести Ф. Дюрренматта и экранизации В. Жалакявичюса // Потенциал современной науки. - 2015. - № 3. - С. 162.

ПСИХОЛОГИЧЕСКИЕ НАУКИ

СПОСТЕРЕЖЕННЯ ЯК ОДИН ІЗ ОСНОВНИХ ЕМПІРИЧНИХ МЕТОДІВ ПСИХОЛОГІЧНОГО ДОСЛІДЖЕННЯ

Сімко Руслан Теодорович

кандидат психологічних наук,

доцент кафедри загальної та практичної психології

Кам'янець-Подільського національного університету імені Івана Огієнка, Україна

OBSERVATIONS AS ONE OF THE MAIN EMPIRICAL METHODS OF PSYCHOLOGICAL RESEARCH

Ruslan Simko

Ph.D, Associate Professor of General and Applied Psychology

Kamianetz-Podilskiy National University of Ivan Ohienko,

Kamianetz-Podilskiy, Ukraine

Анотація

У статті подано характеристику спостереження як методу психологічного дослідження, розглянуто відмінності наукового та побутового спостереження. Надані рекомендації психологу-досліднику щодо проведення спостереження. Проаналізовано існуючі види наукового спостереження. Розглянуто самоспостереження як метод спостереження.

Abstract

The article contains description of observation as a method of psychological study examined differences and domestic scientific observation. We gave recommendations to psychologist and investigator to conduct surveillance. There were analyzed types of scientific observation. We consider introspection as a method of surveillance.

Ключові слова: спостереження, метод психологічного дослідження, дослідник, особистісні якості, самоспостереження.

Keywords: monitoring, method of psychological research, researcher, personal qualities, introspection.

Психологія як будь-яка наука має свій предмет та методи вивчення закономірностей, механізмів та психічних фактів. Щодо методів, то психологія у своєму розпорядженні має – метод спостереження та експерименту, які в свою чергу мають певні модифікації.

Спостереження є одним із основних емпіричних методів психологічного дослідження, яке полягає в умисному, систематичному та цілеспрямованому сприйнятті психічних явищ та з'ясуванні смислу цих явищ, який не може бути даний безпосередньо. Спостереження використовується у процесі дослідження явищ, що підлягають безпосередньому сприйманню, і як метод наукового пізнання змістовно відрізняється від спостереження як засобу пізнання у буденному житті [3].

Спостереження у буденному житті відрізняють від наукового спостереження перш за все тим, що воно є випадковим, неорганізованим та не планованим. У них рідко ведеться облік всіх суттєвих умов, які впливають на виникнення психічного факту та його протікання. Однак, побутові спостереження, деколи в підсумку дають раціональне зерно щодо психологічної мудрості, якщо враховувати те, що вони незлічені та в якості критерію оцінки мають повсякденний досвід [4].

Спостереження стає методом психологічного дослідження тільки в тому випадку, коли воно не обмежується описом зовнішніх явищ, а здійснює перехід щодо пояснення

природи цих явищ. Тому спостереження як метод психологічного дослідження відрізняється від буденного тим, що попередньо планується та проводиться з дотриманням певних вимог. Зокрема, воно включає певні елементи – задум, гіпотеза, система методичних прийомів, обробка результатів та їх контроль.

Для того, щоб спостереження вважалось науковим необхідно дотримуватись певних вимог: планомірність; послідовність; систематичність; інформаційне забезпечення явища, яке є предметом спостереження; точна фіксація результатів спостереження [1].

На ряду з цим, необхідно враховувати особистісні якості дослідника, який проводить наукове спостереження. Дослідник повинен бути: об'єктивним при фіксації, усному описі та класифікації фактів спостереження; володіти собою; не бути тенденційним, упередженим; не піддаватися першим враженням та не бути поблажливим щодо досліджуваного; не пояснювати поведінку досліджуваного з власних позицій та не приписувати йому своїх власних якостей [1].

Також, розрізняють наступні наукові спостереження: 1) неструктуралізоване – виявляє недостатньо формалізований процес реалізації методу; 2) структуралізоване – високий ступінь стандартизації, для фіксації результатів використовуються спеціальні бланки, досягається достатня близькість даних, отриманих різними спостерігачами; 3) включене – дослідник безпосередньо залучений у досліджуваний процес, постійно контактує з учасниками дослідження; 4) польове – відбувається у природних для досліджуваного явища умовах; 5) лабораторне – можливість направленої організації умов, характеру та специфічних особливостей розгортання досліджуваного явища; 6) систематичні – проводяться регулярно та впродовж визначеного проміжку часу, це може бути подовжене, яке триває безперервно, або спостереження, що проводиться через певні цикли; 7) несистематичне – незаплановане, у випадку взаємодії з явищами, що попередньо не очікувалися та не були включені в програму спостереження [3].

Для визначення сутності спостереження як методу психологічного дослідження існує його поділ за ознакою «об'єктивність-суб'єктивність»: об'єктивне (зовнішнє) спостереження спрямоване до зовнішньої сторони протікання психічних процесів та розгортання психологічних явищ; суб'єктивне (внутрішнє) або самоспостереження – процес споглядалної взаємодії з власними внутрішніми психічними процесами невідривно від спостереження за їхніми зовнішніми проявами [3].

Різновидом спостереження є самоспостереження (інтроспекція) – вивчення дослідником особливостей власного внутрішнього світу. Цінність самоспостереження полягає у тому, що це прямий шлях людини до самопізнання, самоаналізу – спосіб проникнення у сутність свого Я. Для проведення самоспостереження використовують: автобіографії, листи, щоденники, різні спогади свого життя [2].

Хід та дослідницький ефект застосування методу самоспостереження багато в чому залежить від умілих та вправних дій дослідника, який організовує та забезпечує процес дослідження від початку до його логічного кінця. Тому, використання методу самоспостереження викликає у дослідника ряд труднощів, подолання яких постає як методична організація пізнавальної роботи спостерігача, дані спостереження подаються: у сутнісному а не в інтерпретованому вигляді; у тій послідовності, в якій вони виникають, а словесний вираз почуттів та переживань у цей момент має бути чітким та максимально спонтанним, тобто умовно вільним від усвідомлюваних дій учасника дослідження [3].

Для підвищення вірогідності спостереження необхідно брати до уваги лише факти, фіксувати конкретні дії та не інтерпретувати поверхово складні процеси.

Із метою об'єктивізації процедур спостереження застосовують колективне вивчення об'єкта не залежними один від одного дослідниками, використовують

технічні засоби фіксації та оброблення даних, детально розробляють програми спостережень, практикують кількаразові повторні спостереження тих самих об'єктів.

Отже, позитивна якість спостереження як методу психологічного дослідження полягає в тому, що він дає можливість вивчати психічні процеси та явища в природних для них умовах. Метод спостереження є трудомістким і складним, що вимагає від спостерігача спеціальної підготовки і досвіду. Формалізованість його сприяє підвищенню об'єктивності і достовірності отриманої інформації. За необхідної доповненості процедури дослідження іншими методами та прийомами, а також за необхідної забезпеченості дослідницьких дій засобами аналізу та тлумачення метод спостереження є цінним засобом емпіричного пізнання психологічних явищ світу.

Список використаної літератури

1. Загальна психологія : підруч. для студентів вищ. навч. закладів / С. Д. Мксименко, В. О. Зайчук, В. В. Клименко, В. О. Соловієнко; за загальною редакцією акад. С. Д. Максименка. – К. : Форум, 2000. – 534 с.
2. М'ясоїд П. А. Загальна психологія : навчальний посібник. – 2-ге вид., допов. / П. А. М'ясоїд. – Л. : Вища школа, 2001. – 487 с.
3. Основи психології : підручник / За заг.ред. О. В. Киричука, В. А. Роменця. – К. : Либідь, 1995. – 632 с.
4. Петровский А. В. Психология : учебник для студ. высш. пед. учеб. заведений. – 2-е изд., стереотип. / А. В. Петровский, М. Г. Ярошевский. – М. : Издательский центр «Академия», 2000. – 512 с.

СОЦИОЛОГИЧЕСКИЕ НАУКИ

РАЗВИТИЕ ГОСУДАРСТВЕННОЙ КАДРОВОЙ ПОЛИТИКИ В ОБЛАСТИ ОБРАЗОВАНИЯ

Горшкова Оксана Владимировна

кандидат социологических наук, доцент

*Владивостокского государственного университета экономики и сервиса
(ВГУЭС), Россия г. Владивосток*

DEVELOPMENT OF THE STATE PERSONNEL POLICY IN THE FIELD OF EDUCATION

Gorshkova Oksana

Ph.D., Associate professor,

*Vladivostok state university of economy and service (VGUES),
Vladivostok, Russia*

Аннотация

Рассмотрены основные направления государственной кадровой политики в области образования. Определены принципы и модели государственной кадровой политики в современной России. Отмечены приоритетные направления работы, связанные с внедрением профессионального стандарта педагога и системы добровольной сертификации профессиональных квалификаций.

Abstract

The main directions of the state personnel policy in the field of education are considered. The principles and models of the state personnel policy in the modern Russia are defined. The priority areas of work connected to implementation of the professional standard of the teacher and system of voluntary certification of professional qualifications are marked.

Ключевые слова: государственная кадровая политика, профессиональный стандарт педагога, добровольная сертификация квалификаций, кадровый резерв.

Keywords: state personnel policy, professional standard of the teacher, voluntary certification of qualifications, personnel reserve.

Необходимым условием для формирования инновационной экономики является модернизация системы образования, являющейся основой динамичного экономического роста и социального развития общества, фактором благополучия граждан и безопасности страны. Одной из основных задач модернизации системы образования является создание современной системы непрерывного образования, подготовки и переподготовки профессиональных кадров.[1] В ближайшем будущем будет создана система добровольной сертификации профессиональных квалификаций в соответствии с требованиями профессионального стандарта преподавателя, обеспечены условия для постоянной переподготовки профессиональных кадров.

Разработка эффективной государственной кадровой политики является первоочередной задачей любого государства. Именно высококвалифицированные кадры являются движущей силой экономического и духовного развития общества. Под государственной кадровой политикой понимается общенациональная стратегия формирования, развития, востребованности и рационального использования профессионального потенциала общества, кадров. [2]

Государственная кадровая политика, как правило, развивается по трем направлениям: в системе государственной службы, государственных предприятий и в области негосударственных предприятий. Государственная кадровая политика РФ включает в себя разработку общих принципов работы с персоналом, профессиональную подготовку и постоянное развитие кадров. Исследователи отмечают

сложность формирования государственной кадровой политики в связи с многообразием проблем: отсутствием системного видения на формирование кадровой политики в масштабах государства, отсутствием системы мониторинга в государственном масштабе о состоянии кадрового потенциала, архаичностью многих методов работы с кадрами. Поэтому в России была развернута Федеральная программа создания резерва кадров. Однако ее реализация также имеет ряд недостатков, которые отмечены в ходе социологических исследований. Опрос более чем 4.5 тысяч участников проекта «Кадровый резерв - Профессиональная команда страны» из 82 регионов России, показал основные болевые точки формирования государственной кадровой политики. Для реализации проекта была создана модель компетенций «КРАЙ» - компетентность, развитие, активная жизненная позиция, интеллект. Кадровый потенциал проекта составили люди, средний возраст которых составил 40 лет. Преимущественно мужчины (75 %), с хорошим образованием (13 % имеют ученые степени кандидатов и докторов наук), у 34 % имеется несколько высших образований. Более 40% участников проекта занимают топ-позиции в своих организациях. Тем не менее, почти 74 % опрошенных отметили, что, несмотря на усилия со стороны государства (Стратегия 2020, Послания президента), проблему кадрового голода решить не удастся. В обществе по-прежнему не хватает тех, кто ориентирован на результат, а не процесс, владеет новыми технологиями управления. [3]

Развитие государственной кадровой политики России в разных областях: государственной службе, президентском кадровом резерве, образовании должно происходить с учетом лучших традиций зарубежного и отечественного опыта. Государственная кадровая политика в области образования в России до сих пор осуществлялась несистемно, ее содержание в области образования не соответствовало той роли, которую должно играть государство, озабоченное судьбой интеллектуального развития будущих поколений. Такое отношение привело к падению престижа деятельности работников образования, снижению их социального и материального статусов. [4]

Глобальные перемены социально-экономических условий во всех странах мира обусловили необходимость смены приоритетов государственной кадровой политики в области образования в современной России. Сегодня опубликованы «Национальная доктрина образования в Российской Федерации до 2025 года» и Федеральный закон № 273-ФЗ «Об образовании в Российской Федерации», освещающие направления совершенствования системы образования. Однако конкретным вопросам реализации государственной кадровой политики в данной области, в них уделено немного внимания. [4,5] Исследователи отмечают, что государственная кадровая политика в области образования сегодня лишена стратегического измерения, зачастую она противоречива и бюрократизирована, неясны и непрозрачны механизмы реализации принимаемых решений. Преодоление этой ситуации должно начаться с разработки Концепции государственной кадровой политики в области образования, в которой бы определялись ее цель, задачи, принципы и приоритеты. В основу Концепции должна быть положена ключевая, доктринальная идея о сущности, главном смысле кадровой политики в области образования.

Государство стремится формировать кадровую политику с учетом принципов гуманизма, демократизации, профессионализма. Эти идеи возникли как противовес идеям тоталитаризма и предполагают прозрачность, общественные обсуждения, эффективные коммуникации в вопросах формирования государственной кадровой политики. [6]

Некоторые исследователи предлагают рассматривать формирование государственной кадровой политики через призму социальных инноваций. Они отмечают, что само понятие инноваций, в том числе социальных, связано с

субъективными ожиданиями улучшений как таковых. Но это не означает, что внедряя новое, нужно отрицать и не принимать к сведению то, что было до этого. Основной целью государственной кадровой политики является улучшение качества управления, усиление кадрового потенциала государства. В современной России исследователи выделяют наличие двух моделей государственной кадровой политики, которые условно можно обозначить, как поливариативную и централизованную. Первая сложилась в постперестроечный период и стихийно формируется. Возможно, ее следует отнести к инновационной модели. Поскольку она строится с учетом полного отрицания советских принципов и методов работы с кадрами. Однако можно констатировать, что эффект от такой политики невелик и общество страдает от двойных стандартов и коррупции. Другая модель регулируется государством и основана на принципах централизации. Вывод, к которому приходят исследователи, предполагает создание целостной системы кадровой политики. Она должна быть основана на традициях российской государственности (централизации и контроля со стороны властей), но содержать в себе признаки инноваций. Это развитие общества, основанного на знаниях, использование лучших отечественных и зарубежных практик, способность к противодействию рискам. Такая модель государственной кадровой политики предполагает институционализацию, наличие государственного органа по управлению, развитую нормативную базу, систему подготовки и переподготовки кадров. [7]

В условиях реализации Указов Президента Российской Федерации и государственной программы Российской Федерации «Развитие образования» на 2013-2020 годы аспекты кадровой политики становятся предметом широкого общественного обсуждения. К актуальным проблемам, требующим немедленного решения, следует отнести оплату труда педагогических работников, повышения качества образования на всех уровнях, совершенствования системы ЕГЭ. Отдельное внимание уделяется качеству педагогических кадров.

Главный приоритет государственной кадровой политики четко обозначен в Государственной программе развития образования - это качество образования. Все изменения инфраструктуры, стандартов, технологий, и т.п. должны быть ориентированы на то, чтобы обучающиеся максимально реализовывали свой потенциал и достигали высоких результатов, адекватных для современной экономики и жизни.

Для решения задачи модернизации государственной кадровой политики в области образования Министерством труда РФ был утвержден профессиональный стандарт педагога, разработанный по инициативе Министерства образования и науки РФ. Интеграция России в глобальный рынок труда предполагает гармонизацию процессов становления национальной системы квалификаций (НСК) с мировыми тенденциями. Прежде всего, это касается разработки профессиональных и образовательных стандартов и системы добровольной сертификации персонала. Национальные системы квалификаций призваны объединить профессиональные и академические квалификации в рамках одной структуры и выступают средством улучшения качества человеческих ресурсов. НСК представляет собой систему описания профессиональных квалификаций, ориентированную на различные уровни взаимодействия системы профессионального образования с рынком труда (политический уровень, уровень организаций и граждан). Несмотря на то, что целостная государственная политика в развитии НСК сегодня только формируется, уже сделаны отдельные достаточно серьезные шаги. Этому способствовали несколько факторов: Болонский и Копенгагенский процессы, инициативы объединений работодателей, инициатива Минобрнауки. В контексте новой философии управления образованием, которая в большинстве стран именуется «концепция образования в течение всей жизни», «непрерывное образование» и т.п., важное значение имеет переход от управления профессиями и специальностями к управлению образовательными программами и

квалификациями. Для этого нужна, прежде всего, принципиально новая система классификации, охватывающая все типы и виды программ, включая программы дополнительного образования, которые резко увеличивают свою долю в условиях модернизации экономики. [8]

Проблемы подготовки и подбора профессиональных кадров, чьи знания, умения и компетенции, то есть уровень квалификации, наиболее точно соответствует требованиям производства, сохраняют актуальность уже не один десяток лет. Необходимость создания и внедрения в практику новых более эффективных и надежных подходов и методов действия и регулирования в данной сфере определяется возрастающей значимостью человеческого капитала в преодолении социально-экономических проблем современного общества. Профессиональные стандарты – документы, устанавливающие требования к знаниям, умениям, компетенциям, опыту, системе ценностей и личным качествам, рассматриваются в настоящее время как один из инструментов, позволяющих создать устойчивое и эффективное взаимодействие сферы труда и сферы образования, обеспечить рациональное использование людских ресурсов и, в конечном счете, содействовать устойчивому развитию общества. [9]

Сегодня в России создан Национальный совет при Президенте РФ по профессиональным квалификациям, Общественный совет при Минтруда РФ и Экспертный совет по профессиональным стандартам при Минтруда РФ. Подписано Генеральное соглашение между общероссийскими объединениями профсоюзов, общероссийскими объединениями работодателей и Правительством Российской Федерации на 2014 – 2016 годы, в котором предусматривается подготовка согласованных предложений по ключевым направлениям развития национальной системы квалификаций. [7] Согласно новому закону об образовании, именно профессиональные стандарты являются механизмами влияния работодателей на результаты обучения. Данный механизм влияния реализуется через процедуры профессионально-общественной аккредитации, критерием успешности которой служат постоянные контакты образовательного учреждения с работодателями в организации прохождения практик, совместной разработки учебных планов и программ, целевой подготовки будущих специалистов. Профессиональные стандарты создают основу для разработки программ профессиональной подготовки и более эффективных методов оценки результатов профессионального обучения – добровольной сертификации персонала. [5]

Издан Приказ Минтруда России от 18.10.2013 N 544н "Об утверждении профессионального стандарта "Педагог (педагогическая деятельность в сфере дошкольного, начального общего, основного общего, среднего общего образования) (воспитатель, учитель)", который зарегистрирован в Минюсте России 06.12.2013 N 30550.

Повышение социальных гарантий и уровня заработной платы учителя не может не сопровождаться повышенными требованиями к нему самому, к качеству его работы. Профессиональный стандарт призван повысить мотивацию педагогических работников к труду и качеству образования, предназначен для установления единых требований к содержанию и качеству профессиональной педагогической деятельности, для оценки уровня квалификации педагогов при приёме на работу и при аттестации, планирования карьеры, для формирования должностных инструкций и разработки федеральных государственных образовательных стандартов педагогического образования. Разработка и принятие профессионального стандарта педагога является частью плана по реализации государственной политики в области образования: привлечению и закреплению высококвалифицированных кадров, справедливой оценке труда и мотивации к повышению качества образования, укреплению социального статуса педагогов повышению уровня их доходов. Реализация государственно кадровой

политики призвана повысить уровень образования в нашей стране. Прошедшее десятилетие чётко выветило новые вызовы, вставшие перед страной: построение инновационной экономики, основанной на знаниях, создание информационного общества, переход к глобальной конкуренции образовательных систем. Необходимы новая образовательная политика и модернизация системы педагогического образования. В последнее время наметились положительные тенденции, связанные с реализацией норм указов президента. В частности, зафиксирован приток молодых специалистов (в настоящее время доля преподавателей в возрасте до тридцати пяти лет составляет 23 процента). Это свидетельствует о положительных сдвигах в реализации государственной политики в области образования.

Литература

1. Концепция долгосрочного социально-экономического развития Российской Федерации на период до 2020 года (3.3. Развитие образования) [Электронный ресурс] – Режим доступа: <http://smolin.ru>
2. Государственная кадровая политика. [Электронный ресурс] – Режим доступа: <http://yourlib.net/content/view/642/20/>
3. Поликанов Д.В. «Кадровый голод» на государственной и муниципальной службе/Д.В.Поликанов [Электронный ресурс] – Режим доступа: <http://ecsocman.hse.ru>
4. Модянова Т.В. Государственная кадровая политика в сфере образования в России в конце XX-начале XXI века [Текст]: автореф. дис.... канд. полит. наук/ Т.В. Модянова – М., 2011. [Электронный ресурс] Режим доступа: <http://do.gendocs.ru/docs>
5. Федеральный закон от 29 декабря 2012 г. № 273-ФЗ «Об образовании в Российской Федерации» [Электронный ресурс] – Режим доступа: <http://edugid.ru-obrazovani-v-rf>
6. Волкова А.В. Потенциал гуманитарных технологий в государственной кадровой политике РФ. /А.В. Волкова // Социология власти. –2012. –№3.–С. 198-202
7. Генеральное соглашение между общероссийскими объединениями профсоюзов, общероссийскими объединениями работодателей и Правительством Российской Федерации на 2014 – 2016 годы [Электронный ресурс] – Режим доступа: <http://www.garant.ru>
8. Лейбович А. Методология и политика разработки и применения национальной системы квалификаций/А.Лейбович. [Электронный ресурс] – Режим доступа: http://www.nark-rspp.ru/wp-content/uploads/060_metod_NSK.pdf
9. Прянишникова О.Д., Лейбович А.Н. Профессиональные стандарты: краткий обзор зарубежного опыта. /О.Д.Прянишникова., А.Н.Лейбович. [Электронный ресурс]– Режим доступа: <http://www.nark-rspp.ru>

ПОЛИТИЧЕСКИЕ НАУКИ

ТАЄМНА ДИПЛОМАТІЯ: ХАРАКТЕРИСТИКА ПОНЯТТЯ ТА ЙОГО СКЛАДОВИХ (НА ПРИКЛАДІ НІМЕЧЧИНИ)

Пик Світлана Мирославівна

*Кандидат політичних наук, доцент
Львівського національного університету
імені І. Франка*

Костюк Дмитро Андрійович

*Аспірант кафедри міжнародних відносин
і дипломатичної служби
Львівського національного університету
імені І. Франка*

SECRET DIPLOMACY: THE CHARACTERISTICS OF THE TERM AND ITS COMPONENTS (BY THE EXAMPLE OF GERMANY)

Svitlana Pyk

*Ph.D, Associate Professor,
Ivan Franko National University of Lviv*

Dmytro Kostyuk

*PhD student, Ivan Franko
National University of Lviv*

Анотація

У статті проведено аналіз поняття таємна дипломатія та основних складових. З'ясовано вплив таємної дипломатії на всю зовнішню політику держави. Обґрунтовано необхідність вивчення діяльності таємної дипломатії для ефективного аналізу зовнішньої політики держави. Проаналізовано діяльність таємної дипломатії на прикладі зовнішньої політики Німеччини напередодні Першої та Другої світових воєн.

Abstract

In the article, the term secret diplomacy and its main components were analyzed. The influence of secret diplomacy on foreign policy of the state was found. The necessity of studying the functionality of secret diplomacy for effective analysis of foreign policy was justified. The functionality of secret diplomacy by the example of German foreign policy before First and the Second world wars was analyzed.

Ключові слова: Таємна дипломатія, зовнішня політика, Німеччина, Перша світова війна, Друга світова війна.

Keywords: Secret diplomacy, foreign policy, Germany, First World war, Second World war.

Таємна дипломатія – діяльність держав, яка здійснюється приховано задля встановлення більш тісної співпраці між сторонами, та з метою отримання вигоди від такої співпраці. Таємна дипломатія є дуже важливою складовою офіційної дипломатії, оскільки кожна держава використовує її для досягнення своїх цілей. Таємну дипломатію здійснюють зовнішньополітичні відомства держави, а також уповноважені на це особи (представники вищих керівних кіл, радники, спеціальні посланники, емісари, довірені особи). Вони ведуть таємні переговори, узгоджують позиції держав з тих чи інших питань міжнародного значення, знаходять порозуміння з приводу повноти реалізації інтересів обох сторін, укладають таємні угоди, досягають домовленостей і

готують сприятливий ґрунт для поглиблення співпраці держав і можливого подальшого закріплення її статусу в офіційних договорах. Вагому роль у такій діяльності відіграють особисті контакти і вміння знаходити консенсус, взаємна довіра, дотримання «джентльменських» угод. Для Німеччини в процесі підготовки до початку Першої, а потім і Другої світової війни таємна дипломатія стала незамінним засобом боротьби за реалізацію своїх інтересів. Так, Отто фон Бісмарк створював свою систему таємних союзів задля балансування Німеччини в Європі на випадок початку війни. Адольф Гітлер, в свою чергу, використовував таємну дипломатію як прикриття для економічного та воєнного відродження Німеччини.

Таємну дипломатію можна поділити на певні складові, сутність яких відрізняється від складових офіційної (відкритої) дипломатії. Це пояснюється необхідністю збереження конфіденційності, без чого таємна дипломатія не може бути ефективною. Відтак таємна дипломатія зводиться до наступних складових:

1. Проведення «закритих» конференцій з обмеженою кількістю учасників;
2. Підписання таємних двосторонніх або багатосторонніх договорів, таємних протоколів чи додатків до міжнародних договорів без їхнього оприлюднення;
3. Діяльність дипломатичних представників на основі усних, негласних інструкцій;
4. Дипломатичне листування або листування закритими каналами.

«Закриті» конференції є найефективнішим інструментом таємної дипломатії, адже участь кількох країн у таємних переговорах дозволяє більш ефективно приймати рішення. Так, Мюнхенська конференція 1938 р. є найкращим прикладом цього, адже конфіскація Судетської області у Чехословаччини відбулася за участі Англії та Франції, що таким чином дозволило Німеччині заручитися підтримкою провідних світових держав.

Підписання таємних дво- та багатосторонніх договорів є найпоширенішим засобом таємного узгодження позицій кількох держав, з метою чіткого розподілу зусиль та сфер впливу між зацікавленими сторонами. Навіть якщо договір з часом стає публічним, справжній його зміст залишається таємним, як у випадку з Антикомінтернівським пактом від 25 листопада 1936 р., адже при його оприлюдненні Німеччина заявила що цей договір спрямований виключно проти СРСР.

Усні та негласні інструкції це додаткові, або навіть головні, настанови керівництва держави, на основі яких її дипломати повинні вести таємні переговори з представниками інших держав. Так, під час переговорів у Брест-Литовську 1918 р., німецькі дипломати отримували вказівки щодо ведення переговорів, відповідно до становища Німеччини на фронті.

Листування закритими каналами використовується для узгодження позицій сторін, задля проведення переговорів і консультацій безпосередньо перед підписанням таємного договору. Таємне листування відіграло значну роль у Німецькій імперії, адже імператор Вільгельм II проводив таємне дипломатичне листування з іншими європейськими монархами, зокрема з російським царем Миколою II [3]. Таке листування допомагало пришвидшувати вирішення проблемних питань у двосторонніх стосунках, без залучення до цього посередників.

Таємна дипломатія та розвідувальна діяльність – це два дуже тісно пов'язані одне з одним шляхи забезпечення внутрішніх та зовнішніх інтересів держави. Та незважаючи на те, що таємна дипломатія і розвідка доповнюють одне одного, між ними існують значні відмінності. Перш за все вони полягають в самих методах здійснення, тобто дипломатія залишається дипломатією, а робота розвідки часто «допомагає» прискорити реалізацію питань, якими займається дипломатія. Наприклад, у випадку Саарського плебісциту, незважаючи на існування між Францією та Німеччиною домовленості щодо його проведення, Абвер забезпечував практичну сторону реалізації,

а саме здійснював пропагандистську діяльність на території області з метою домогтися необхідного результату референдуму. Та загалом, основною метою таємної дипломатії та розвідки є забезпечення стратегічно важливих інтересів держави, як внутрішніх так і зовнішніх.

Керівництво Німеччини вмело використовувало засоби таємної дипломатії з метою забезпечити вигідне становище для самої Німеччини, адже система таємних союзів забезпечувала Бісмарку нейтралітет Росії у випадку війни з Францією, та допомогу Австро-Угорщини на випадок війни з самою Росією. Втім ситуація кардинально змінилася після приходу до влади імператора Вільгельма II, з яким у Бісмарка були значні розходження у поглядах на те, якою повинна бути дипломатична діяльність Німеччини. Як наслідок, Бісмарк пішов у відставку, а його наступники на посаді канцлера проявили непрофесіоналізм та непослідовність, що привело до розпаду системи союзів, і як наслідок набуття політичною ситуацією в Європі загрозливого становища для самої Німеччини. Прагнення таємно домовитися то з Англією, то з Росією, ні до чого не привело, що фактично і спричинило до війни Німеччини на два фронти. Згодом це вилилось у поразку Німеччини у Світовій війні, та як наслідок підписанню принизливого Версальського договору.

Таємна дипломатія відіграла ключову роль і у підготовці Німеччини до другої світової війни. З перших днів свого існування Третій Рейх розгорнув підготовку до агресії, прикривши її антикомуністичними гаслами. "Економічна міць версальських держав настільки велика, – пояснював А.Гітлер, – що я не можу стати по відношенню до них в опозицію з самого початку. Мені доведеться стримувати версальські держави за допомогою примари більшовизму, змушуючи їх вірити, що Німеччина – останній оплот проти червоного потопа"[5]. Це означало різке збільшення ідеологічного чинника в німецькій дипломатії. Д. Ллойд Джордж, згадуючи про одну зі своїх бесід з А.Гітлером, говорив: "Кожного разу, коли у нашій бесіді Гітлер згадував комунізм і комуністів, його обличчя раптово перетворювалося: очі спалахували злим вогнем, а губи починали стискатися"[5]. Емоційно говорячи про комунізм і комуністичну небезпеку, Гітлер намагався переконати свого співрозмовника, що основним його покликанням є порятунок європейської цивілізації від комунізму. Це був далекоглядний та тактичний хід. Масштаби, з якими тоді озброювалась Німеччина, вимагали надійного прикриття, і тому саме прикриваючись комуністичною загрозою, Гітлер зміг не тільки ізолювати СРСР на міжнародній арені, а й організувати міжнародну обстановку так, що вся увага найбільших держав Європи спрямовувалась якраз на боротьбу з комунізмом. Англійський дипломат Г. Вільсон говорив: "Гітлер – це дуже спритний і розумний калькулятор. Він знає, куди бити і коли бити"[4]. Наскільки ефективною була така політика, можна судити хоча б з того факту, що Англія та Франція зрозуміли, що війна неминуха, тільки весною 1939 р., після повної ліквідації Чехословаччини, коли Німеччина вже завершувала приготування до великої війни. Розраховувати на «другий Мюнхен» було марно: «політика умиротворення», на яку сподівалися британські та французькі правлячі кола, вже не могла стримати Гітлера на шляху до його основних цілей. Зрозуміло, що таємна дипломатія може бути ефективною лише тоді, коли нею керують, ставлять завдання і послуговуються її досягненнями непересічні державні діячі.

Список використаної літератури

1. Berridge G.R. Diplomacy. Theory and practice. – N.-Y.: Palgrave Macmillan, 2005. – 242 p.
2. Reinsch P. Secret diplomacy. How far can it be eliminated?. – N.-Y.: Harcourt, Brace and company, 1922. – 248 p.
3. Wilhelm II – Nicholas II telegrams // Regime to access:: http://wwi.lib.byu.edu/index.php/The_Willy-Nicky_Telegrams.

4. Zilliacus K. *Mirrors of the past. A history of secret diplomacy.* - N.-Y.: Current Books, 1946. – 362 p.
5. Особенности политического развития Германии в 1930-е гг. Рост реваншизма. Отношение к политике умиротворения // Доступно на: <http://www.goodhistoria.ru/goodhs-398-1.html>

СОЦИАЛЬНАЯ СПРАВЕДЛИВОСТЬ И ПРОБЛЕМА ПРАВ ЧЕЛОВЕКА

Пономарев А.М.

доцент кафедры судебной власти, правоохранительной и правозащитной деятельности Российского университета дружбы народов

SOCIAL JUSTICE AND THE PROBLEM OF HUMAN RIGHTS

Ponomarev A.M.

People's Friendship University of Russia. Department of judicial authority, law- enforcement and human rights activity. Associate Professor

Аннотация

В статье рассматривается противоречия между правами человека и социально-экономической политикой России. Радикальная неолиберальная концепция неограниченной свободы, отказ от регулирования социально-экономических процессов являются главной причиной многочисленных нарушений прав человека в России.

Abstract

The author analyses the contradictions between human rights and socio-economic policy of Russia. Radical neo-liberal concept of unlimited freedom, the rejection of regulation of socio-economic processes are the main cause of numerous human rights violations in Russia

Ключевые слова: права человека, социальная справедливость, социальное неравенство, социальное государство, неолиберальная политика,

Keywords: human rights, social justice, social inequality, welfare state, neo-liberal policy

Актуализация проблем прав человека и социальной справедливости в России объясняется обстановкой последних лет, масштабными нарушениями прав граждан и растущим социальным неравенством, как традиционным, так и обусловленным современной российской спецификой. Под традиционным социальным неравенством понимается неравенство между полярными социальными классами, общностями, верхами и низами.

Помимо этого извечного конфликта, в России наблюдается расслоение внутри «верхов», о чем свидетельствуют периодические смены властных групп и передел собственности. Верхи не консолидированы ни единой идеологией, ни едиными целями. Когда-то М. Касьянов был членом единой путинской команды, был отмечен благодарностью В.В. Путина, а сегодня он в стане противников властного тандема, как и бывший советник президента России А.Илларионов. Из России бежит не только капитал, который не устраивает правовая система и политическая практика, но и те, «кто мало верит в целительную силу грамотно выстроенных или отремонтированных институтов <...> гражданского общества, в суды, в право, в законность, в порядок – это всё заболтанные за последние двадцать лет абстракции» [1, с. 9].

В современной России злободневными являются проблемы социальной справедливости (несправедливости) и социального равенства (неравенства), которые, по мнению ученых и политиков, оказывают негативное влияние на темпы и характер эволюции российского общества. Не менее актуальны проблемы, связанные с многочисленными нарушениями прав человека во всех областях общественной жизни.

Социальная справедливость тесно связана с равенством и неравенством социальных общностей и индивидов, которые сами по себе различны. К. Маркс определял равенство как «неравный подход к неравным людям», а русский философ И.А. Ильин писал: «Справедливость есть искусство неравенства. В основе его лежит внимание к человеческой индивидуальности и к жизненным различиям» [2, с. 91].

По мнению российских социологов, «суть происходящего в настоящее время на социальном пространстве российского общества состоит и изменении соотношения групп и слоев, их иерархии и ролевых функций, а также в углублении социального неравенства между ними» [3, с. 68]. Причина этого кроется в либерализации общества. Неолиберализм, в отличие от социализма, ориентирующегося на идеал равенства, главной социальной ценностью считает индивидуальную свободу. Свобода необходима для самореализации индивида, преследующего свои цели. Своими истоками такое понимание свободы восходит к Великой Хартии вольностей 1215 года. Такая свобода носит негативный характер, становится свободой от государства. Она не предполагает, что государство предоставляет индивиду какие-либо социальные блага. Индивид свободен сам добиваться всего, чего хочет достичь благодаря своим способностям и талантам. И это считалось справедливым. Один из пророков либерализма Ф. фон Хайек изложил свое видение свободы следующим образом: «Либеральное требование свободы обращено <...> на устранение всех искусственных препятствий индивидуальным усилиям, но не содержит претензий к государству или общине о предоставлении определенных благ» [4, с. 148].

Негативное понимание свободы предопределило и специфическое отношение неолиберализма к такой социальной ценности, как равенство. Историческую эволюцию представлений о равенстве достаточно ясно изложил М. Фридмен. Сначала сформировалось представление о равенстве индивидов перед Богом, что означало и равенство возможностей. Индивиду не должно мешать государство. Это нашло отражение в лозунге Великой французской революции: «Свобода, равенство и братство!», – где свобода означает свободу от государства-тирана, равенство перед законом и братство перед Богом. В конце XX века на смену этим представлениям о равенстве пришло новое – равенство результатов. Из этих трех видов равенства, по мнению Фридмена, совместимы только равенство перед Богом и равенство возможностей: «Равенство возможностей, как и личное равенство, не противоречит свободе: наоборот, оно представляет собой существенную составную часть свободы» [5, с. 79].

Либералы резко отрицательно оценивают равенство результатов, в соответствии с которым предоставления свободы индивиду недостаточно, свобода должна быть обеспечена набором необходимых для нормального развития индивида социальных благ. Либеральная точка зрения принципиально расходится с оценкой правоведов и правозащитников поколения позитивных прав, придерживающихся иных взглядов. Достаточно вспомнить нашумевшее в свое время заявление одного из членов правительства России, представителя праволиберального крыла России конца XX века, о желательности скорейшего вымирания пенсионеров, отягощающих казну ненужными расходами на их содержание, и сравнить с политикой социал-демократических правительств Скандинавии.

Позитивное право – это право на помощь государства индивиду в реализации его внутреннего потенциала: право на образование, на медицинскую помощь, право

свободного доступа к культурным ценностям, право на социальную помощь старикам, больным, инвалидам. Именно этот вид равенства был в значительной мере реализован в Советском Союзе и ликвидирован в ходе либеральных реформ в России.

Описывая советское социальное государство, В. Г. Федотова отмечает, что это государство «изобрело систему справедливости, которая не во всем отвечала своей сущности, но была одним из способов решения этого вопроса» [6, с. 238]. Принимая, в зависимости от времени, «тоталитарные, авторитарные или патерналистские черты», государство, тем не менее, основывало свою политику на идеалах справедливого распределения, солидарности, субсидиарности, а также считало своей обязанностью заботу о культурном развитии своих граждан. Такая форма государства, по мнению В.Г. Федотовой, «стала возможна на почве культуры, в которой идея справедливости и равенства имела первостепенное значение...» [6, с. 238].

Неолиберальный идеал общественного устройства иногда называют «свободой без справедливости». Как отмечает Г.Ю. Карнаш, это выражение не совсем точно, но интуитивно верно выражает сущность неолиберального подхода к анализу социальных явлений [7, с. 148]. Справедливое распределение с точки зрения неолиберализма представляет собой не результат целенаправленных правительственных акций, но является результатом действия спонтанных, неконтролируемых рыночных сил. «Не может быть никакой дистрибутивной справедливости там, где никто не распределяет. Справедливость имеет смысл только как норма человеческого поведения», – утверждает Ф. Хайек [8, с. 2]. Дистрибутивная справедливость, по мнению неолибералов, не приемлема по двум причинам: во-первых, не существует общепризнанных критериев справедливого распределения, и, во-вторых, их нельзя применить в обществе со свободной рыночной экономикой.

Как считают отечественные исследователи, подобное понимание отношения свободы и равенства, свободы и справедливости в неолиберальной идеологии, отказ от обеспечения свободы социальными благами и резко отрицательное отношение к роли государства в регулировании социально-экономических процессов оказались губительными для России. Так, авторитетные исследователи прямо указывают, что главной причиной неудач российских реформ следует считать выбор праворадикальной версии капитализма. В результате вместо социального государства в России сформировался «дикий капитализм», вернувший архаичные формы обогащения [9, с. 104].

Российскому либерализму присуще глубокое противоречие между представлениями о социальной справедливости как честности, порядочности, исполнении общих для всех норм и беспринципностью, алчностью, игнорированием других участников бизнеса и т.д. В результате приватизации государственная собственность ушла к тем, кто был готов ее взять.

С точки зрения античных мыслителей захват того, что не принадлежит человеку по праву, считался одним из наиболее серьезных пороков несправедливости и был известен под названием «плеонексии» (жадности). Стремление к наживе, моральное оправдание обогащения любой ценой вытеснили из сознания большинства новых российских собственников традиционные для российской ментальности идеи любви к ближнему, естественной сострадательности, помощи тем, кто оказался в трудной ситуации и не может самостоятельно обеспечить себе достойную жизнь, т.е. все те идеалы, которые составляют важнейшую часть наших представлений о справедливости [7, с. 150].

По нашему мнению, в России проявилось противоречие между неолиберальным, с одной стороны, и социал-демократическим пониманием прав и свобод человека – с другой. Все важнейшие международные документы (декларация 1948 г. и пакты 1966 г.) по правам человека приняты мировым сообществом после Второй мировой войны,

ошеломившей человечество презрением к правам человека, их игнорированием и масштабными нарушениями прав человека европейскими фашистами и их японскими единомышленниками с их теориями расового превосходства.

В науке о правах человека существует понятие «поколение прав». Первое поколение прав – это политические и гражданские права. Второе поколение – социальные и культурные права. Понимание политических и гражданских прав у идеологов и политиков Запада и СССР было различным. Ещё В.И. Ленин писал и говорил об их различном понимании. Ему принадлежит утверждение о том, что нет демократии вообще, а есть демократия классовая – буржуазная и социалистическая. Что касается социальных и культурных прав – прав второго поколения, то на эволюцию понимания европейцами сути и значения социальных, трудовых и культурных прав в жизни социальных низов не мог не повлиять опыт Советского Союза и стран социалистического лагеря. Европейцы, особенно скандинавы, практикуют то, что называется шведской моделью социализма, а в Германии – социально ориентированной рыночной экономикой. Сегодня доморожденные критики советской политической системы акцентируют внимание на нарушении прав несогласных с политическим режимом, но игнорируют позитивные социальные преобразования, непосредственно касавшиеся всего народа. Под народом, как известно, понимается та часть населения страны, которая живет своим трудом – кормит себя и всех остальных членов общества. В настоящее время в России всеми, включая и либерально настроенных политиков, признаются три величайших результата советской цивилизации: создание экономически мощного государства, выигравшего войну, научный прогресс, позволивший запустить человека в космос и создать ракетно-атомный щит, и советский народ, аналог которому, по словам В.В. Путина, нынешняя власть «изобрести» не может. Но за всеми этими и другими успешными преобразованиями страны нельзя не видеть успешной социальной политики, включавшей и «равенство результатов».

Могли бы стать руководителями страны землемер Брежнев, комбайнер Горбачев и внук повара Путин при неолиберальном понимании правителями страны прав и свобод? Вопрос риторический. Только коммунистическая идеология и социалистическая практика общественного развития даже в том далеком от идеалов и субъективных желаний варианте позволили совершить рывок не только в экономике, но и в науке, культуре, образовании и гуманистическом характере общественных отношений.

Неолиберализм восторжествовал около тридцати лет назад в экономике, а затем и в политической практике. Как отметил известный ученый, академик РАН О.Т. Богомолов, «глобальный кризис выявил пороки современного капитализма, скроенного по канонам неолиберальной идеологии. Они со всей очевидностью вскрылись не только в сфере финансов, денежно-кредитного и валютного оборотов, не только в сфере производства и торговли, но и функционировании западной демократии. <...> Журнал «Экономист», например, поместил на обложке одного из своих номеров изображение тома «Современной экономической теории», а ниже надпись крупным шрифтом «Что в ней ошибочно и как кризис меняет её?». В этом номере утверждается, что макроэкономика, изучающая экономику страны в целом, и такие общие процессы и явления, как инфляция, безработица, экономический рост, «подлежат сегодня *«оправданному и серьёзному»* пересмотру». Прочесте на страницах этого либерального журнала подобные слова – настоящая сенсация, которую некоторое время назад трудно было даже представить» [10, с. 3].

О.Т. Богомолов цитирует высказывания известных учёных, которые имеет смысл повторить. Лауреат Нобелевской премии по экономике Поль Кругман: «За последние тридцать лет макроэкономика была в лучшем случае впечатляюще бесполезна, а в худшем – просто вредна». Другой лауреат, Джозеф Стиглиц констатирует

«несостоятельность академической науки и фундаментальные изъяны в американской модели капитализма». В докладе ЮНКТАД признаётся, что «рыночный фундаментализм <...> последних двадцати лет драматически провалил экзамен».

Самый сложный вопрос – о причинах игнорирования и нарушений прав человека в России чиновниками, криминалитетом и представителями власти. Главная причина, по нашему мнению, заключается в том, что государство в лице либеральных идеологов и практикующих политиков (Е.Т. Гайдар, братья Чубайсы, С.В. Кириенко и др. во главе с Б.Н. Ельциным и его последователями в лице В.В. Путина, Д.А. Медведева и всей «Единой России», которая, по довольно распространённому сегодня мнению, является «партией воров и жуликов») самоустранилось от активной созидательной внутренней политики вообще и социальной политики, в частности, несмотря на то, что согласно Конституции Россия есть социальное государство. Не случайно власть не ратифицирует Европейскую социальную Хартию, в которой нашло отражение современное, не «дикое капиталистическое» понимание социальной политики. В.В. Путин неоднократно заявлял, что Россия против вмешательства государства в экономику. А так как в экономической сфере у нас доминируют волчьи законы дикого капитализма, властвует не сила закона (хотя согласно той же Конституции Россия является правовым государством), а право того, у кого сила (дубина, лом, ОМОН, криминал), то и во всех других сферах жизни права человека не могут не нарушаться. Примеры станицы Кушевской, Гусь-Хрустального, десятков проворовавшихся губернаторов и их замов, мэров, сенаторов и депутатов всех уровней, генералов армии и других силовых ведомств, погрязших в коррупции, связях с криминалом (известный пример – связи прокуроров Московской области с подпольным игорным бизнесом), свидетельствуют о том, что граждане становятся все более бесправными, что доказывает все нарастающий поток жалоб в Европейский суд по правам человека.

Примеры обманутых дольщиков, лишенных жилья граждан, незаконно осужденных, замученных пытками в стенах милиции-полиции (так и хочется написать «в застенках»), потерявших свой бизнес. Это и оправданные Е. Чичваркин, основатель Евросети, который боится возвращаться в Россию, и создатели торговой сети «Арбат-Престиж», прошедшие в СИЗО более двух лет и потерявшие весь свой бизнес, у которых, как выяснилось, незаконно его отобрали с активной помощью властных структур, и многие другие, свидетельствующее о бесправии и беззащитности человека и гражданина в России. Вопиющим примером нарушения прав человека вообще и ребенка, в частности, стала практика изъятия детей из малообеспеченных (бедных) семей чиновниками органов опеки под предлогом того, что родители (часто это одна мать) не могут предложить своим детям просторную квартиру, новую одежду и разнообразное меню. Не случайно Дж. Сорос, активно способствующий превращению России в открытое общество, назвал построенный в боях с советским прошлым капитализм не просто диким, а бандитским.

Сегодня в России фактически построено сегрегированное общество. У богатых свое жильё, свои магазины, своя система образования, свой досуг, своя медицина, а у тех, кто «прочие» – тоже свои, девальвированные.

Существует ли возможность разрешения этого противоречия? Да! Как отмечает О.Т. Богомолов, «мир осознал, что только во власти государства противодействовать стихии нарастающего социального расслоения населения, гарантировать справедливый доступ людей к общественным благам и тем самым способствовать консолидации и стабильности общества». О.Т. Богомолов ссылается на доклад Всемирного банка «Справедливость и развитие», в котором констатируется: «При высоком уровне экономического неравенства обычные экономические институты и социальные условия систематически действуют в интересах более влиятельных групп. Такие несправедливые институты способны приводить к экономическим потерям. <...>

Предпочтения при распределении общественных услуг предоставляются богатым, а таланты средних и беднейших групп населения остаются невостребованными. Общество в целом становится тогда менее эффективным и упускаются возможности для инноваций и инвестиций» [10, с. 3].

Но для того, чтобы государство приступило к такому противодействию, необходимо изменение внутренней политики государства. Так поступил император Александр Второй, который после восхождения на престол, обосновывая необходимость освобождения крестьян, сказал: «Лучше освободить крестьян сверху, нежели ждать, когда они освободятся снизу».

Литература

1. *Бовт Г.* «Валить» как форма модернизации // Комсомольская правда. – 2011. – 26 апреля.
2. *Ильин И.А.* О справедливости // Народное образование. – 1993. – № 1.
3. *Дыльнова Т.В.* Социальная справедливость и социальное неравенство в условиях современной России // Вестник РУДН. – 2005. – № 6–7.
4. *Хайек Ф.* Либерализм // Фридмен Милтон, Хайек Фридрих. О свободе. – М., 2003.
5. *Фридмен М.* О свободе // Фридмен Милтон, Хайек Фридрих. О свободе. – М., 2003.
6. *Федотова В.Г.* Вызовы левым взглядам и их трансформация // Исторические судьбы социализма. – М., 2004.
7. *Карнаш Г.Ю.* Социальная справедливость как духовная основа современного российского общества // Знание. Понимание. Умение. – 2004. – № 1.
8. *Хайек Ф.А.* Фон. Познание, конкуренция и свобода. Антология сочинений. – М., 1999.
9. Модернизация и глобализация: образы России в XXI веке / Под ред. В.Г. Федотовой. – М., 2005.
10. *Богомолов О.Т.* Капитал справедливости // Литературная газета. – 2011. – 13–19 апреля. – № 14.

ГОСУДАРСТВЕННОЕ УПРАВЛЕНИЕ

ПРОБЛЕМИ СТАНОВЛЕННЯ ТА РЕФОРМУВАННЯ ТЕРИТОРІАЛЬНОГО УСТРОЮ УКРАЇНИ

Рильська Вікторія Володимирівна

*аспірант Національної академії державного управління
при Президентові України,
магістр державної служби,
Україна, м. Київ*

THE PROBLEMS OF ESTABLISHMENT AND REFORMING OF UKRAINE'S TERRITORIAL FORMATION

Viktoriia Volodymyrivna Rylska

*Post-graduate student of the National Academy for Public Administration
under the President of Ukraine,
Master of Civil Service,
Ukraine, Kyiv*

Анотація

Проаналізовано проблеми становлення територіального устрою України, стан інституційно-правового забезпечення реформування адміністративно-територіального устрою, ризики й перешкоди, що можуть виникнути в процесі реалізації реформи, запропоновано систему заходів із забезпечення системного підходу до проведення реформи.

Abstract

It has been analyzed the problems of territorial formation of Ukraine, the situation of institutional legislative assurance of administrative and territorial structure, risks and challenges that can arise while implementation of the reform, has been suggested the system of measures for systematic approach of reform realization assurance.

Ключові слова: соціально-економічні реформи, адміністративна реформа, державне управління, місцеве самоврядування, державна служба, служба в органах місцевого самоврядування.

Key words: social and economic reforms, administrative reform, public administration, local self-government, public service, service in local self-government.

Системні соціально-економічні реформи і модернізацію країни неможливо ефективно проводити без здійснення адміністративної реформи, оскільки існуюча система публічної адміністрації залишається недостатньо ефективною, не забезпечує надання якісних і в повному обсязі державних і комунальних, у тому числі адміністративних, послуг, не відповідає стратегічному курсу держави на демократію й європейські стандарти врядування. Метою адміністративної реформи є побудова ефективної моделі врядування на загальнодержавному, регіональному та місцевому рівнях. Враховуючи те, що роль регіонів у побудові якісного модернізованого суспільства неухильно зростає, реформування публічної адміністрації на місцевому та регіональному рівнях є виконанням суспільного замовлення на ефективні, відповідальні та відкриті інститути виконавчої влади і місцевого самоврядування та належне врядування. Сьогодні актуальним є аналіз сучасного стану та перспективи здійснення адміністративної реформи з урахуванням попереднього досвіду для досягнення поставленої мети. Вирішення цього питання прямо пов'язано із важливими науковими та практичними завданнями державного управління [1].

Однією з головних умов реформування є вирішення проблеми щодо адміністративно-територіального устрою як складової організації влади в Україні. В нашій державі адміністративно-територіальний устрій став наслідком діяльності радянської держави, і за часи незалежності його основи не переглядалися і в подальшому були закріплені в Основному Законі. Порядок об'єднання населених пунктів, районів та областей, процедурні й правові аспекти вирішення питання адміністративно-територіального устрою залишилися поза увагою законодавця. Складність будь-яких реформістських дій у сфері адміністративно-територіального устрою актуалізувало питання про вірогідність існування механізму так званих штучних адміністративно-територіальних одиниць, який опосередковано прив'язується до територіального устрою держави.

Досвід більшості країн світу Державотворення свідчить про ефективність цих заходів, а за правовими наслідками він є більш оптимальним для реформування територіальної основи влади, аніж для об'єднання територіальних громад. Укрупнення адміністративно-територіальних одиниць шляхом об'єднання в європейських державах відбувалося зі значними соціально-економічними перешкодами, що, на нашу думку, в сучасних вітчизняних реаліях призведе до блокування цих процесів з боку населення.

Створення «округів», «громад», «регіонів» як базової адміністративної одиниці, що включатиме різні рівні територіальних утворень з урахуванням фінансових, інфраструктурних, географічних складових, вирішуватиме питання ефективності управління та його ресурсного забезпечення як для органів державної влади, АРК, так і місцевого самоврядування.

До речі, практика сьогодення свідчить про важливість якнайшвидшого вирішення питання про адміністративно-територіальний устрій держави [3].

У процесі трансформації територіального устрою та системи місцевого самоврядування слід спиратися на національний досвід, а також на світову, насамперед європейську практику. При цьому процес перетворень доцільно здійснювати у три етапи з урахуванням:

- конституційних і законодавчих засад організації та функціонування держави;
- унітарної форми державного устрою, яка забезпечує збереження соборності України;
- сучасних тенденцій інтеграційних процесів з огляду на необхідність проведення політики об'єднання невеликих територіальних громад, укрупнення самоврядних адміністративно-територіальних одиниць, утворення агломерацій населених пунктів, економічного районування;
- подолання негативних тенденцій дезінтеграції територіальних громад;
- одночасного функціонування органів виконавчої влади та органів місцевого самоврядування на регіональному рівні управління;
- об'єктивної потреби у децентралізації державного управління, деконцентрації, делегуванні та передачі функцій і повноважень щодо надання державних та громадських послуг.

З метою визначення основних напрямів політики реформування організації управління на регіональному та місцевому рівні, організаційного, правового і фінансово-економічного механізмів забезпечення цього процесу, запровадження режиму оптимального самодостатнього функціонування суб'єктів державного управління та управління в системі місцевого самоврядування, здійснення ефективного адміністративного контролю щодо становлення і розвитку місцевого самоврядування започатковується перший етап реформи.

Перший етап повинен включати законодавче, ресурсне (фінансово-економічне) і експериментальне забезпечення трансформації існуючої організації територіального

устрою та системи місцевого самоврядування, становлення інституту служби в органах місцевого самоврядування.

З урахуванням перспективи на цьому етапі напрацьовується пакет законодавчих актів щодо реформування організації управління на регіональному і місцевому рівні, приводяться у відповідність із Конституцією України чинні законодавчі акти, які визначають бюджетно-фінансову систему, економічні засади організації управління та територіального розвитку, пов'язані з проведенням політики економічного районування. Поряд з цим розробляються проекти та програми відповідних державно-правових експериментів, які впроваджуються на різних територіальних рівнях управління.

За результатами першого етапу перетворень, державно-правових експериментів, пов'язаних із формуванням територіальних громад і вдосконаленням територіальної структури управління, розпочинається другий етап реформи.

Другий етап охоплює трансформацію низової ланки системи адміністративно-територіального устрою України (село, селище та місто), формування комунальних об'єднань територіальних громад, розмежування сфери відповідальності щодо надання державних та громадських послуг місцевими органами виконавчої влади та органами місцевого самоврядування на різних територіальних рівнях управління.

Другий етап охоплює черговий строк повноважень Верховної Ради України та Президента України і передбачає внесення певних змін до Конституції України щодо конкретизації та уточнення окремих положень про територіальний устрій та місцеве самоврядування.

З урахуванням процесу формування комунальних об'єднань територіальних громад, розв'язання проблем фінансового вирівнювання територіального розвитку та економічного районування починається третій етап реформи.

Третій етап повинен передбачати трансформацію територіального устрою України з метою оптимізації структури управління на регіональному рівні, наближення прийняття управлінських рішень до населення, запровадження нових фінансово-бюджетних механізмів, раціоналізації функцій місцевих державних адміністрацій [4].

Зважаючи на вищезазначене, сьогодні важливо досягти плідної взаємодії та збалансованості виконавчої влади і місцевого самоврядування – основи оптимізації функціонування загалом публічної влади на місцях, підвищити роль і відповідальність муніципальних інститутів їх посадових осіб за вирішення покладених на них повноважень і функцій, що позитивно вплине на динаміку соціально-економічного та культурного розвитку територій. Паралельно слід продовжувати курс на демократизацію всіх сфер суспільного життя та побудову громадянського суспільства, які неможливі без встановлення оптимального балансу між децентралізацією і централізацією, доповненого принципами деконцентрації, дерегулювання та повсюдності місцевого самоврядування, які б адекватно відповідали реальним соціально-економічним та політичним умовам країни у рамках безумовного додержання принципу унітаризму Української держави.

Реалізація цих принципів дасть можливість місцевим громадам на практиці реалізувати місцеве самоврядування, під яким розуміють право і реальну спроможність громади самостійно вирішувати питання місцевого значення в інтересах населення громади. Одночасно слід забезпечити повноправність і ресурсну спроможність місцевого самоврядування.

Такий вектор розвитку через динамічний поступ регіонів дасть можливість посилити дієздатність держави, оптимізувати виконання нею своїх функцій, сприятиме становленню України як демократичної, високорозвиненої, правової держави та її інтеграції до європейського співтовариства. Основними складовими такої модернізації має стати територіальне, адміністративне і структурне оновлення, підвищення ролі

муніципальної влади, кардинальний перегляд міжбюджетних та податкових відносин [2].

Список використаних джерел

1. Гончарук Н.Т. Адміністративна реформа в Україні: сучасний стан та перспективи. – Теорія та історія публічного управління. Аспекти публічного управління. - № 1, вересень, 2013. - Режим доступу: <http://aspect.dp.ua>.

2. Малиновський В.Я. Сучасний стан і перспективи реформування публічної адміністрації в Україні / В.Я. Малиновський // . – Режим доступу: <http://www.vamdu.com.ua>.

3. Соляник К.Є. Муніципальна реформа в Україні як вимога часу / К.Є. Соляник // Державотворення. Вісник Центральної виборчої комісії, № 2 (29), 2014 р. – Режим доступу: <http://www.cvk.gov.ua>.

4. Про заходи щодо впровадження Концепції адміністративної реформи в Україні: Указ Президента України від 20 липня 1998 р. № 810/98 [Електронний ресурс]. – Режим доступу : <http://zakon3.rada.gov.ua>.